

Prislista

ADDA 2022



SONO
BRANDS



SONO BRANDS

Tranås Skolmöbler, Sonesson Inredningar och Form o Miljö har tillsammans mer än 300 års erfarenhet av produktion och marknadsföring av inredning till förskola, skola och offentlig miljö.

Med kunskap, tradition och gedigen känsla för rätt kvalitet, har företagen genom åren skapat några av branschens starkaste varumärken.



Med produkter anpassade för elever och lärare till en av marknadens tuffaste arbetsplatser har Tranås Skolmöbler, i mer än hundra år, varit ledande i såväl kvalitet som utveckling.



Sonesson Inredningar tillverkar förvaringskåp med stommar av plåt sedan 1914. Allt i en design som kan anpassas till alla miljöer.



Form o Miljö inreder för hela livet. Möbler med träkänsla som vi förknippar med hållbarhet och skandinavisk design. Inredning med pedagogiska modeller för en trygg och säker miljö i skolan och förskolan.

SITTMÖBLER

FÖRSKOLESTOLAR	34-36
LÅG- OCH MELLANSTADIESTOLAR	37-39
HÖGSTADIE- OCH GYMNASIESTOLAR	40-45
CAFÉ-, MATSALSTOLAR	46-47
TRÄSTOLAR	48-50
PALLAR	50-53
FÄLLSTOLAR	54
OFFENTLIG MILJÖ	55-56
BÄNKAR OCH SOFFOR	57-69
BALKSYSTEM	70-71

BORD

ELEVBORD	74-79
MATSALSBORD	80-85
TRÄBORD	86-89
SYBORD	90-91
HÖJ O SÄNKBARA BORD	92-93
LÄRARBORD	93-94
FÄLLBORD	95-96

FÖRVARING

FÖRVARING MORA	98-101
ELEV FÖRVARING	102-110

LEKMÖBLER

LEKMÖBLER	112-118
MATTOR	119

KAPPRUMSINREDNING

FÖRVARING BST	122-127
FÖRVARING ADDE	128-129
FÖRVARING MÅNS	130
FÖRVARING EIRA	130-131

SONESSON-SKÅP

KLÄDSKÅP	139-142
KLÄDSKÅP, BASIC	143
FÖRVARINGSKÅP	145-151
SKOLSKÅP	158-165
LADDSKÅP	166
SMÅFACKSSKÅP	167
PROFESSIONELLA SKÅP	168-172
BNK	173-176

FÖRSÄLJNINGSVILLKOR**177-178**

KUNDANPASSADE PRODUKTER

Vi anpassar gärna våra produkter efter era behov vid projekt.

Vid specialtillverkning tillkommer oftast en extra kostnad och något längre leveranstid.

STARTKOSTNADER

Vid avvikande laminat och stålfärger under ett antal av 200 st tillkommer en startkostnad.

SERVICE TILLÄGG

Vid beställning av bakgavellift tillkommer en kostnad av 500 kr samt 1 500 kr för tidslossning.

KONTAKTA OSS PÅ FÖLJANDE SÄTT

Beställning - order@sonobrand.se

Reklamation - reklamation@sonobrand.se

Allmänna frågor, ändringar, offert och leveransfrågor - info@sonobrand.se

SONO BRANDS AB

Hörngatan 5, 573 42 Tranås

Box 196, 573 22 Tranås

Tel vxl: 0140 77 14 00

SHOWROOM, STOCKHOLM

Hesselmans Torg 5, 131 54 Nacka

SHOWROOM, MALMÖ

Firmavägen 6, 213 76 Malmö

BESTÄLLNING

För snabbare hantering av Er order är det viktigt att all information finns med på beställningen, så som stativfärg, laminatfärg, kantlist, mått och höjder mm.

KONTAKTUPPGIFTER

Vid direktleverans måste vi veta:

Adress, kontaktperson och telefonnummer.

PRISUPPGIFTER

Om ni har fått en offert av oss, vänligen hänvisa till den vid beställning så att vi kan ge er rätt priser.

REKLAMATION

Vi vill att alla våra kunder ska vara nöjda och arbetar aktivt med att snabbt och smidigt åtgärda eventuella reklamationer.

För att du ska få hjälp så snabbt som möjligt ber vi dig reklamera din produkt till oss på följande sätt:

Skicka en reklimationsorder till reklamation@sono.se

- På ordern ska vårt ursprungsordernummer och artikelnummer vara noterat.
- Bifogad bild där man synligt ser skadan/avvikelsen.
- Om skadan är en transportskada som är skickat på vårt avtal, är det viktigt att detta anmäls till oss omgående dock senast inom 5 dagar. Samma information behövs vid anmälan av transportskada.



LADDA NER CAD-FILER PÅ PRODUKTEN



PRODUKTEN HAR MÖBELFAKTA CERTIFIKAT

VÅRA MATERIAL

LAMINAT

Laminat trivs i lekfulla klassrum och andra miljöer där livet ständigt pågår. Materialet är hållbart, slitålligt och lättanvänt och kan anpassas till längd och bredd. Och finns i flera olika utförande, i olika ytor, färger och dekorer.

Det är ljusbeständigt och håller sig snyggt i många år.

Materialet är reptålligt och enkelt att hålla rent – bara att torka av om du spiller.

I klassrum där det ofta blir lite extra livfullt kan laminat kompletteras med SLS-skiva med tyst kärna som ger effektiv ljuddämpning.

Högtryckslaminat är 0,7 mm tjockt.

LINOLEUM

Linoleum ger en naturlig känsla och är i allra högsta grad ett naturnära material. Tillverkat av 97 procent naturliga råvaror, varav 70 procent av innehållet är förnybart och 43 procent är återvunnet. Linoleum kan som många naturmaterial skifta i färg men mättas med tiden. Materialet är ljuddämpande och slitstarkt, men för att det ska hålla sig fint länge behöver det tas om hand väl. Följ gärna våra skötselråd.

Det finns olika sorters linoleum som är mer eller mindre känsligt för repor. I miljöer som utsätts för mycket slitage är det därför klokt att välja marmorerad yta.

Materialet är mjukt och rekommenderas framförallt i matsalar och samlingslokaler.

STANDARD

LAMINATFÄRGER FÖR BORDSSKIVOR

Skivbeläggning på våra bordsskivor är 0,7 mm högtryckslaminat. Ytstrukturen är MAT. Kantlister i ABS eller PP, björkmönstrad som standard. Andra färger och mönster på kantlister finns som tillval.

Standard laminat (övriga laminat offereras)

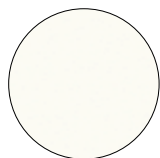

Vitt laminat



Björklaminat



G 3153 Ljusgrå

LJUDDÄMPANDE BELÄGGNING FÖR BORDSSKIVOR OCH TOPPSKIVOR

Ljuddämpande beläggning för bordsskivor och toppskivor. Kombinerar med ABS eller PP kantlist, björkmönstrad är standard. Andra färger och mönster på kantlister finns som tillval. Linoleum är helt fri från PVC. Andra färger offereras.

Standard linoleum (övriga linoleum offereras)

Armstrong Linoleum Marmorette & Colorette



131-012 Light Beige
NCS S 3005-Y20R

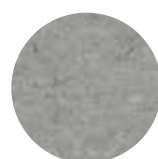

121-053 Ice Grey
NCS S4-502-B



121-059 Plumb Grey
NCS S 7502 - B



LAMINATFÄRGER FÖR STOLAR, PALLAR, SOFFOR OCH BÄNKAR

Stolar och pallar med laminat är belagda med högtryckslaminat i björk som standard. Andra färger och mönster offereras.

Standard laminat

Övriga laminat offereras vid ett antal över 200 st



Björklaminat

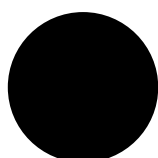

G 3190 Svart

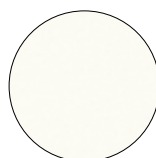

Vitt laminat



F 0189 (K2081)
Sparta

Standard laminat för barnstol Emma



Björklaminat

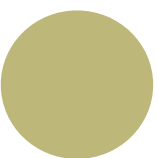

Grön laminat G3007
NCS S 3020-G60Y



Blå laminat G3134
NCS S 1040-R80B

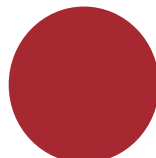

Röd laminat G3129
NCS S 1580-Y90R



Gul laminat F3209
NCS S 0560-Y20R

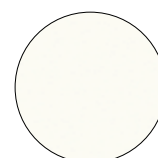

Vitt laminat B4062
NCS S 0502-Y

STATIVFÄRGER FÖR BORD OCH STOLAR

Vi ytbehandlar alla underredena till stålrörsmöbler med pulverlackering. Pulvret påföres elektrostatiskt och härddas i ugn med 200° temperatur. Metoden ger en yta som är särklassig i slitstyrka. Andra RAL-färger kan tillhandahållas. Begär offert.

Standard RAL

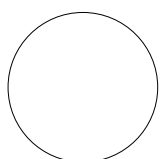

Signalvit
RAL 9003

Glans 78 - blank



Silver /
White aluminium
RAL 9006

Glans 80 - blank

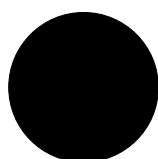

Svart / Jetblack
RAL 9005 (halvmatt)

Glans 15 - halvmatt

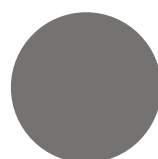

Gråmetallic /
Grey aluminium
RAL 9007

Glans 80 - blank

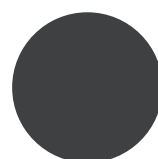

Mörkgrå
S 7500-N

Glans 78 - blank

RAL med 10 % pristillägg

PREMIUM

LAMINATFÄRGER FÖR BORDSSKIVOR

Skivbeläggning på våra bordsskivor är 0,7 mm högtryckslaminat. Ytstrukturen är MAT.
Kantlister i ABS eller PP, ljus ekmönstrad som standard. Andra färger och mönster på kantlister finns som tillval.

Standard laminat (Atlas- serien)



Ljus eklaminat

LAMINATFÄRGER FÖR STOLAR, PALLAR, SOFFOR OCH BÄNKAR

Stolar och pallar med laminat är belagda med högtryckslaminat i björk som standard.
Andra färger och mönster offereras.

Laminat (Atlas-serien)

Övriga laminat offereras vid ett antal över 200 st

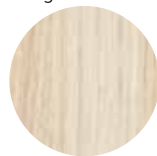

Ljus eklaminat

Premium RAL (Atlas- serien)

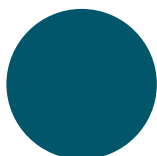

Azure Blue
RAL 5009
Glans 10 - matt



Turkos
RAL 6034
Glans 10 - matt

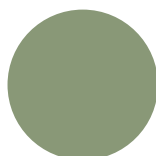

Pale Green
RAL 6021
Glans 10 - matt

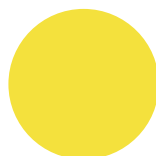

Gul
RAL 1018
Glans 10 - matt

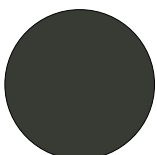

Svartoliv
RAL 6015
Glans 10 - matt

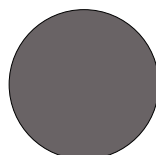

Grå
RAL 7043
Glans 10 - matt

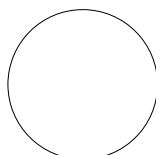

Signalvit
RAL 9003
Glans 10 - matt



Corall röd
RAL 3016
Glans 10 - matt

BETSKULÖRER FÖR TRÄSTOLAR, TRÄBORD OCH LÅDFRONTEN

Bets som framhäver träets naturliga ådring, betsen tränger in i träet vilket ger en stöttålig färg som inte bara ligger på ytan. Vattenlösligt betsfärgämne i pulverform.

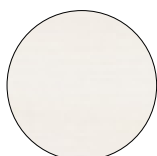

Vit
NCS S 0502-Y

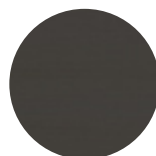

Svart
NCS S 9000-N



Ljusgrå
NCS S 4502-Y



Mörkgrå
NCS S 7000-N

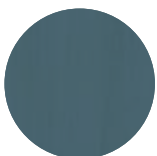

Blå
NCS S 6030-R90B

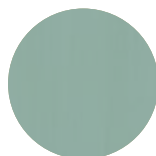

Turkos
NCS S 3020-B50G



Grön
NCS S 5020-G10Y



Rosa
NCS S 1010-R10B

STANDARD SITS OCH RYGG

MODELL	Björkfanér	G4210 Björklaminat	G4208 Eklaminat	G3096 Vit laminat	G3153 Grått laminat	G3190 Svart laminat
 Lilla Atlas (2110, 2114)	Beställning av minst 200 st	Lagervara	Lagervara	Beställning av minst 200 st	Beställning av minst 200 st	Beställning av minst 200 st
 Stora Atlas (2111, 2112, 2116)	Beställning av minst 200 st	Lagervara	Lagervara	Beställning av minst 200 st	Beställning av minst 200 st	Beställning av minst 200 st
 Lilla Strong (250,270,271-276)	Beställning av minst 200 st	Lagervara	Beställning av minst 200 st	Lagervara	Lagervara	Lagervara
 Stora Strong (111, 112, 113)	Beställning av minst 200 st	Lagervara	Beställning av minst 200 st	Lagervara	Lagervara	Lagervara
 Nian, Tian	Lagervara	Lagervara	Beställning av minst 200 st	Lagervara	Lagervara	Lagervara
 Fyran	Lagervara	Lagervara	Beställning av minst 200 st	Lagervara	Lagervara	Lagervara
 Stora ADD (5901, 5901W, 5903)	Askfanér utgår	Lagervara	Lagervara	Beställning av minst 100 st	Beställning av minst 100 st	Beställning av minst 100 st
 Lilla ADD (5902)	Askfanér utgår	Lagervara	Lagervara	Beställning av minst 100 st	Beställning av minst 100 st	Beställning av minst 100 st
 Smile (3701)	Beställning av minst 200 st	Lagervara	Beställning av minst 200 st	Beställning av minst 200 st	Beställning av minst 200 st	Beställning av minst 200 st
 Pallar (116-119)	Ej tillgängligt	Lagervara	Lagervara	Lagervara	Lagervara	Lagervara
 Rocka (3051,3071,3072,3073, 3075, 3079)	Lagervara = svart	Grå - Beställning av minst 200 st	Röd - Beställning av minst 200 st	Blå - Beställning av minst 200 st	Grön - Beställning av minst 200 st	
 Sara serien	Beställning av minst 30 st	Beställning av minst 30 st	Lagervara	Beställning av minst 30 st	Beställning av minst 30 st	Beställning av minst 30 st

Övriga laminat offereras vid en förfrågan på minst 200 st

TYGKLASSINDELNING EXEMPEL PÅ TYGER

Angivna tygåtgångar i prislistan är baserade på enfärgade tyger.
Samliga tyger uppfyller kraven för Möbelfakta
Vid mönstrade tyger kontakta kundservice.

TYGKLASS 1	TYGKLASS 2	TYGKLASS 3	TYGKLASS 4	TYGKLASS 5
CAMIRA Phoenix	NEVOTEX Bronz	BOGESUND Soft JÖRGENSEN Silvertex *** Valencia*** NEVOTEX Moa Linoso Viggo Pod CS KVADRAT Revive 1** Reflect** Relate**	BOGESUND Liv GABRIEL Medley Step JÖRGENSEN Maglia *** KVADRAT Broken Twill Weave NEVOTEX Lido Trend VESCO M Acton** Samar** Creek***/** Arrow***/** Leone Plus***/** Furka Plus***/** Dalma***/** Scott** Malta***/** Cyprus***/**	BOGESUND Frost Spira Zone Morris GABRIEL Step Mlenage KVADRAT Molly 2* ** Field 2** Remix 3** NEVOTEX Margrete Mauro Maya CS Moment Rock CS Techno CS Wooly * SVENSSON Ally* Easy* Hello Marco* Tone Khaki Semi* Cody* VESCO M Gamut** Wilson** Hardin** Norfolk**

* ull

** möbelfakta

*** konstläder

Vi bryr oss om dig och vill att våra möbler ska finnas länge hos dig. Här kommer några skötselråd som utökar livslängden och ger finare patina.

STÅL: Daglig rengöring sköts bäst med en torr eller fuktig trasa. Vid behov, använd mild miljövänlig såpa. Se alltid till att ytan torkas helt torr. Kom ihåg att inte använda rengöringsmedel med slipmaterial eller slipande svampar och trasor. Ytor av material som aluminium, rostfritt stål, lackerat och förkromat stål är väldigt motståndskraftiga men kan förstås ändå få fläckar. Vid hårt nedsmutsade ytor kan en trasa fuktad med ren alkohol användas. Men använd aldrig lösningsmedel på lackerad metall.

TRÄ: Vid daglig rengöring, torka med torr eller lätt fuktad trasa och eventuellt mildt miljövänligt rengöringsmedel, t.ex. såpa. Torka därefter med torr trasa. Det är viktigt att du inte använder rengöringsmedel med slipmaterial eller slipande svampar och trasor. Varje trämöbel är unik och som alla andra naturmaterial ändrar trä utseende med åren, tänk därför på att låta hela träytan utsättas för lika mycket ljus. Spetsiga föremål som nitar på jeans kan lämna märken på en trästol och även värme kan skada träet. Det sistnämnda hindrar du genom att se till att ha en luftspalt mellan din trämöbel och exempelvis ett element. Och var noga med att skydda träet mot varma föremål såsom kokkärl, koppar och fat.

LAMINAT: Vid daglig rengöring, torka med torr eller lätt fuktad trasa och eventuellt mildt miljövänligt rengöringsmedel, t.ex. såpa. Torka alltid efter med torr trasa. Kom ihåg att inte använda rengöringsmedel med slipmaterial eller slipande svampar och trasor. Om du råkar spilla eller får fläckar från bläck och vaxkritor kan du prova att ta bort dem med aceton eller T-röd. Eftertorka med vatten och mildt miljövänligt rengöringsmedel, t.ex. såpa, avsluta med att torka torrt.

TEXTIL: Vi använder en mängd olika textilier till våra möbler och alla behöver tvättas på olika sätt. Kontrollera därför det aktuella tygets tvättråd på respektive tygleverantörs hemsida innan du rengör det. För att ett möbeltyg ska behålla sitt utseende och hålla länge är det viktigt att rengöra det regelbundet, dammsuga det och torka upp fläckar innan de hunnit torka. Använd speciellt anpassade produkter för möbeltvätt alternativt ljummet vatten alt hemgjort möbelskum (vispat hett vatten och diskmedel) för att lösa upp fläckar. Men kom ihåg att bara använda vatten och tvättmedel efter att det först har provats på en mindre synlig del av tyget först. Gnid inte in rengöringsmedel, det kan skada fibrerna i tyget.

LÄDER: Gör dagligen rent lädret med torr trasa och om det behövs, en lädervål som bevarar lädrets naturliga egenskaper. Torka alltid torrt efteråt. Rester av rengöringsmedel kan poleras bort med en mjuk trasa. Behandla din lädermöbel med jämna mellanrum så blir den vackrare med tiden. Använd enbart godkända lädervårdsprodukter som skyddar mot fläckar och solblekning.

PLAST: Vissa av våra möbler har stolsisar och ryggar i plast. Detta material rengör du bäst genom att torka med torr eller lätt fuktad trasa, eventuellt i kombination med miljövänligt rengöringsmedel som t.ex. såpa. Torka alltid torrt efteråt. Använd ej rengöringsmedel med slipmaterial eller slipande svampar och trasor.



Linoleum – Skötselinstruktion för ytskikt på bord och bänkar

ALLMÄN INFORMATION: Linoleum är ett slitstarkt och miljövänligt material som har extra lång livslängd och naturligt antibakteriella egenskaper samtidigt som den nästan enbart består av naturliga och till största delen förnybara råmaterial. Linoleum är mycket lätt att rengöra och sköta tack vare den moderna ytbehandlingen. Var alltid noga med att torka av spill eller uppkomna fläckar så fort som möjligt för att bibehålla ytskiktet både fukt- och smutsavvisande samt motståndskraftigt mot mekaniskt slitage.

DAGLIG SKÖTSEL: För avfläckning använd duk av microfiber och tillsätt endast vatten.

När ytskiktet börjar bli matt och svårt att avfläcka, fukttorka ytan med en microduk och tillsätt en vax lösning i vattnet (typ I-vax). Torka därefter ytan helt torr med ren microduk.

FLÄCKBORTTAGNING:

Steg 1 Lättare fläckar av fett, choklad, kaffe, juice, ägg, blyerts m.m

· Rengör ytan med en microduk och tillsätt ett ph-neutralt rengöringsmedel (typ Storfix) i vattnet.

Steg 2 Svårare fläckar typ färgkritor, tusch, kulspetsbläck

· Rengör ytan med att tillsätta ett ph-neutralt rengöringsmedel (typ Storfix) i vattnet tillsammans med diamant impregnerad svamp/nylonduk (typ Twister) och gnugga tills fläcken avlägsnats. (Om fläcken inte avlägsnats kan tvättolja/lackolja användas för punktrensning)

· Fukttorka ytan med en microduk och tillsätt en vax lösning i vattnet (typ I-vax).

· Torka därefter ytan helt torr med ren microduk.

Steg 3 Mycket svåra fläckar, repor och brännmärken

· Rengör ytan med att tillsätta ett ph-neutralt rengöringsmedel (typ Storfix) i vattnet tillsammans med diamant impregnerad svamp/nylonduk (typ Twister) och gnugga tills fläcken avlägsnats.

· Fukttorka ytan med en microduk och vatten.

· Behandla ytan med ett vax (typ I-vax) med en duk eller mopp och låt torka (ca 20 min).

· Använd en torr microduk och torka bort eventuella vaxrester.

· Behandlingen återskapar nu en smutsavvisande och mer lättstädad yta.

BEHANDLING:

När ytskiktet är matt och svårt att avfläcka/rengöra och med tydlig återsmutsning krävs en behandling.

· Rengör ytan med att tillsätta ett ph-neutralt rengöringsmedel (typ Storfix) i vattnet tillsammans med diamant impregnerad svamp/nylonduk (typ Twister).

· Fukttorka ytan med en microduk och vatten.

· Behandla ytan med ett vax (typ I-vax) med en duk och låt torka (ca 20 min).

· Använd en torr microduk och torka bort eventuella vaxrester.

· Behandlingen återskapar nu en smutsavvisande och lättstädad yta.

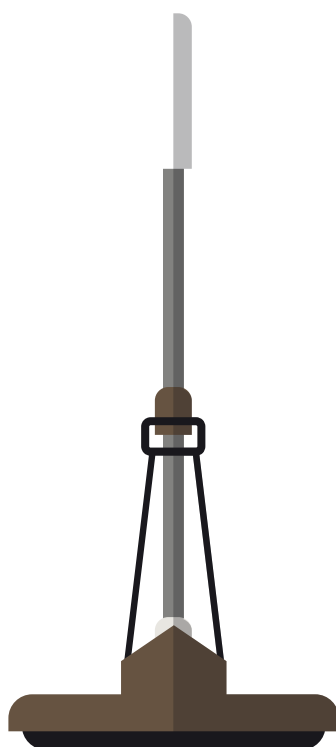

Tips och råd

Använd alltid skydd under blomkrukor, kaffekoppar m.m för att förhindra varaktiga fläckar.

· Använd alltid skydd under varma material som exempelvis kastruller.

· Använd aldrig starkt alkaliska eller sura produkter för rengöring.

· Följ alltid dosering enligt kemleverantörens rekommendationer.

· Tvätta alltid dukarna efter användning.

· Kontakta leverantör vid råd kring skötsel och underhåll.



Sittmöbler

STOLAR - PALLAR - FÅTÖLJER - SOFFOR

VAR SÅ GOD OCH SITT

Dåligt sittande kan vara grunden till många års ryggproblem. Att sitta rätt, på rätt stol med rätta funktioner är A & O. Att stolen vi sitter på dessutom har en skön design i spännande material är ju bara en bonus.

För att undvika belastningsskador är det viktigt att sitta på en stol i rätt storlek.

Därför har vi stolar för alla – från barnet i förskolan till barlejonet på restaurangen. Från eleven och läraren till bilmekanikern.

För att uppnå en god ergonomi rekommenderar vi olika höjder mellan stolssitsen och bordsskivan beroende på ålder.

Barn 0 - 6 år: 18-22 cm, Barn 6 -12 år: 24 cm, 13 år - vuxen 28 cm

Rekommenderade höjder: Förskola

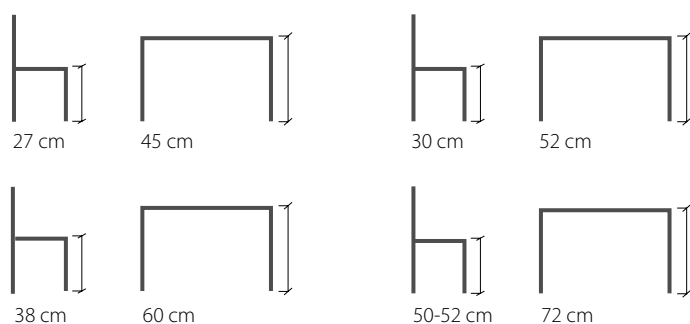

Rekommenderade höjder: Grundskolan

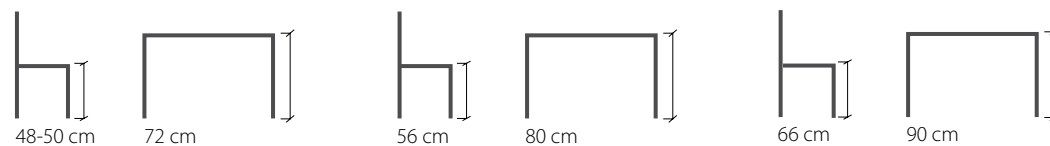

Rekommenderade höjder: Högstadiе-, gymnasie- och högskolan

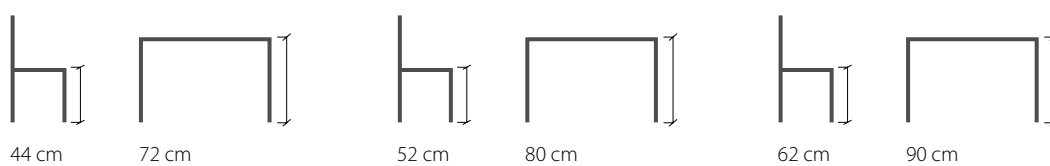

Rekommenderade höjder: Övrigt

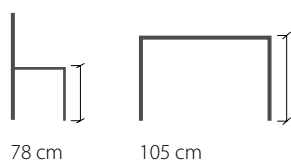



Barnstol E M M A med stativ i formpressad björk. Sits och rygg i klarlackad björkfaner alt. laminat i färgerna vit, röd, gul, grön eller blå. Stapelbar. Finns med bygel och karmstol.

EMMA 3164	Utförande	Bredd	Djup	Höjd	Vikt	Björkfanér	Björklaminat	Vitlaminat	Färgat laminat
	Stol	28 cm	24 cm	26 cm	2,3 kg	807 kr	912 kr	912 kr	912 kr
	Stol	28 cm	24 cm	31 cm	2,4 kg	807 kr	912 kr	912 kr	912 kr
	Stol	30 cm	28 cm	35 cm	2,5 kg	807 kr	912 kr	912 kr	912 kr
	Stol med bygel	30 cm	28 cm	35 cm		1 616 kr	1 761 kr	1 761 kr	1 761 kr
	Stol med karm	30 cm	28 cm	35 cm		924 kr	1 123 kr	1 123 kr	1 123 kr
	Stol	30 cm	28 cm	38 cm	2,6 kg	807 kr	912 kr	912 kr	912 kr
	Stol med bygel	30 cm	28 cm	38 cm		1 616 kr	1 761 kr	1 761 kr	1 761 kr
	Stol med karm	30 cm	28 cm	38 cm		924 kr	1 123 kr	1 123 kr	1 123 kr
	(ej stapelbar)								
	Stol	30 cm	28 cm	50 cm	5,5 kg	1 185 kr	1 315 kr	1 315 kr	1 315 kr
	Stol med bygel	30 cm	28 cm	52 cm	6,5 kg	2 000 kr	2 131 kr	2 131 kr	2 131 kr
	Stol EMMA passar bra som förskolestol								
	Rekommenderad bordshöjd Stol 27 cm - Bord 45 cm Stol 31 cm - Bord 50 cm Stol 35 cm - Bord 55 cm Stol 38 cm - Bord 58-60 cm Stol 50-52 cm - Bord 72 cm								



Stol E M M A med stativ i formpressad björk, sits och rygg i klarlackad björkfaner alt. laminat i färgerna vit, röd, gul, grön eller blå.

EMMA 3169	Utförande	Bredd	Djup	Höjd	Vikt	Björkfanér	Björklaminat	Vitlaminat	Färgat laminat
	Stol	40,5 cm	40 cm	45 cm	4,7 kg	1 177 kr	1 584 kr	1 584 kr	1 584 kr
	Stol EMMA passar bra som matsalstol, F - vuxen								
	Rekommenderad bordshöjd Stol 44 cm - Bord 72 cm								
	Sitthöjd 37 cm offereras								



Pall E M M A sits belagd med högtryckslaminat i björk alt. i färgerna vit, blå, röd, gul eller grön. Bøjträben i björk. Stapelbar.

EMMA 3166	Utförande	Sits Ø	Höjd	Björklaminat	Färgat laminat	● ● ● ● ○		
	Pall	28 cm	26 cm	694 kr	694 kr			
	Pall	28 cm	31 cm	694 kr	694 kr			
	Pall	28 cm	35 cm	694 kr	694 kr			
	Pall	28 cm	38 cm	694 kr	694 kr			
Rekommenderad bordshöjd Stol 26 cm - Bord 45 cm Stol 31 cm - Bord 50 cm Stol 35 cm - Bord 55 cm Stol 38 cm - Bord 58-60 cm								



Sittbänk E M M A med bøjträben i björk. Sits belagd med högtryckslaminat i vitt, björk.

EMMA 3412	Utförande	Bredd	Djup	Höjd	Standard laminat			
	Sittbänk	120 cm	40 cm	44 cm	2 000 kr			



Barnstol M A T I L D A med formpressad sits och rygg i björk natur. Stålstativ. Med bygel fast höjd 54 cm. Utan bygel justerbar sits och fotplatta i höjd 45-54 cm i 3 cm intervaller. Levereras monterad. Filtgolvsydd.

MATILDA 370/371	Utförande	Artnr	Bredd	Djup	Höjd	Vikt	Björkfanér		
○ ● ●	Standard RAL	370	40 cm	22 cm	54 cm med bygel	6,5 kg	2 382 kr		
○ ● ●	Standard RAL	371	40 cm	22 cm	45-54 cm utan bygel		1 915 kr		
Bygeln på stol MATILDA är avtagbar.									
Rekommenderad bordshöjd Stol 45-54 cm - Bord 72 cm									



Barnstol ENKEL med bygel i massiv björk. Bets finns som tillval. Bygeln är ej avtagbar och alltid i björk natur. Filtgolvsydd.

Ny godkänd barnbygel för hög barnstol

Ljusgrå/Mörkgrå/
Blå/Turkos/Grön/
Rosa

ENKEL 3172	Utförande	Bredd	Djup	Höjd	Vikt	Björk	Svart/Vit	Ljusgrå/Mörkgrå/ Blå/Turkos/Grön/ Rosa		
	Stol	30 cm	29 cm	33 cm	2,8 kg	1 195 kr	1 389 kr	1 444 kr		
	Stol med bygel	30 cm	29 cm	33 cm	3,0 kg	1 707 kr	1 919 kr	1 973 kr		
	Stol	30 cm	29 cm	37 cm	2,9 kg	1 195 kr	1 389 kr	1 444 kr		
	Stol med bygel	30 cm	29 cm	37 cm	3,1 kg	1 707 kr	1 919 kr	1 973 kr		
	Stol	30 cm	29 cm	52 cm	4,0 kr	1 270 kr	1 469 kr	1 522 kr		
	Stol med ny bygel	30 cm	29 cm	52 cm	4,2 kr	2 858 kr	2 927 kr	2 980 kr		
Startkostnad för bets i valfri NCS kulör 500 kr netto/order										
Stol ENKEL passar bra som förskolestol										
Rekommenderad bordshöjd Stol 33 cm- Bord 50-55 cm Stol 37 cm- Bord 60 cm Stol 52 cm- Bord 72 cm										



Vuxenstol ENKEL i massiv björk. Bets finns som tillval. Vuxenstorlek. Filtgolvsydd.

Ljusgrå/Mörkgrå/
Blå/Turkos/Grön/
Rosa

ENKEL 3173	Utförande	Bredd	Djup	Höjd	Vikt	Björk	Svart/Vit	Ljusgrå/Mörkgrå/ Blå/Turkos/Grön/ Rosa		
	Stol	41 cm	37 cm	37 cm	4,8 kg	1 322 kr	1 455 kr	1 699 kr		
	Stol	41 cm	37 cm	44 cm	5 kg	1 337 kr	1 666 kr	1 723 kr		
Startkostnad för bets i valfri NCS kulör 500 kr netto/order										
Stol ENKEL passar bra som matsalstol, F - vuxen										
Rekommenderad bordshöjd Stol 44 cm - Bord 72 cm										



Frisving ATLAS med formpressad sits och rygg belagd med ljus eklaminat. Pulverlackerat stålstativ i premium och standardfärger. Steglös ställbar fotplatta med träyta. Levereras med filtgolvsydd som standard. Upphångningsdistanser under sits.

DESIGN PATRIK BENGTSOON & PIERRE SINDRE

ATLAS 2114	Utförande	Bredd	Djup	Höjd	Vikt	Eklaminat										
○ ● ● ● ● ●	Premium & -	35 cm	33 cm	48 cm	6,0 kg	1 875 kr										
○ ● ●	standard RAL															
○ ● ● ● ● ●	Premium &	35 cm	33 cm	56 cm	6,3 kg	1 875 kr										
○ ● ●	standard RAL															
○ ● ● ● ● ●	Premium & -	35 cm	33 cm	66 cm	6,5 kg	1 901 kr										
○ ● ●	standard RAL															
Stol ATLAS passar bra som elevstol F-6																
Rekommenderad bordshöjd Stol 48 cm - Bord 72 cm Stol 56 cm - Bord 80 cm Stol 66 cm - Bord 90 cm																



Stol ATLAS med formpressad sits och rygg belagd med ljus eklaminat. Ställbar i 3 cm intervaller. ulverlackerat stålstativ i premium och standardfärger. Steglös ställbar fotplatta med träyta. Levereras med filtgolvsydd som standard.

DESIGN PATRIK BENGTSOON & PIERRE SINDRE

ATLAS 2110	Utförande	Bredd	Djup	Höjd	Vikt	Eklaminat										
○ ● ● ● ● ●	Premium & -	35 cm	33 cm	48 - 66 cm	6,9 kg	2 072 kr										
○ ● ●	standard RAL															
Stol ATLAS passar bra som elevstol F-6																
Rekommenderad bordshöjd Stol 48 cm - Bord 72 cm Stol 56 cm - Bord 80 cm Stol 66 cm - Bord 90 cm																



Stol STRONG med formpressad sits och rygg belagda med björklaminat. Stålstativ. Fotplatta belagd med multifloor, ställbar i 3 cm intervaller. Levereras med filtgolvsydd som standard. Plastgolvsydd kan fås som alternativ mot tillägg.

STRONG 250	Utförande	Artnr	Bredd	Djup	Höjd	Vikt	Björklaminat	Svart, vit, grå Laminat
○ ● ●	Standard RAL	250	35 cm	34 cm	48 cm med fotplatta	3,8 kg	1 220 kr	1 342 kr
○ ● ●	Standard RAL	250	35 cm	34 cm	56 cm med fotplatta		1 220 kr	1 342 kr
○ ● ●	Standard RAL	250	35 cm	34 cm	66 cm med fotplatta		1 220 kr	1 342 kr
10% tillägg för premium RAL								
Stol STRONG 250 passar bra som elevsstol F-6								
Rekommenderad bordshöjd Stol 48 cm - Bord 72 cm Stol 56 cm - Bord 80 cm Stol 66 cm - Bord 90 cm								



Ställbar stol STRONG med formpressad sits och rygg belagda med björklaminat. Stålstativ. Levereras med filtgolvsydd som standard. Plastgolvsydd kan fås som alternativ mot tillägg.

Stol 270 ersätter Stol Alice 290 och är möbelfakta godkänd.

STRONG 270-276	Utförande	Artnr	Bredd	Djup	Höjd	Vikt	Björklaminat	Svart, vit, grå Laminat
○ ● ●	Standard RAL	270	35 cm	34 cm	Fast höjd 50 cm med fotplatta	4,5 kg	1 322 kr	1 444 kr
○ ● ●	Standard RAL	271	35 cm	34 cm	44-50 cm utan fotplatta	4,5 kg	1 232 kr	1 354 kr
○ ● ●	Standard RAL	272	35 cm	34 cm	52-58 cm utan fotplatta		1 241 kr	1 363 kr
○ ● ●	Standard RAL	273	35 cm	34 cm	62-68 cm utan fotplatta		1 272 kr	1 394 kr
○ ● ●	Standard RAL	274	35 cm	34 cm	44-50 cm med fotplatta		1 423 kr	1 545 kr
○ ● ●	Standard RAL	275	35 cm	34 cm	52-58 cm med fotplatta		1 475 kr	1 557 kr
○ ● ●	Standard RAL	276	35 cm	34 cm	62-68 cm med fotplatta		1 452 kr	1 574 kr
10% tillägg för premium RAL								
Stol STRONG 270-274 passar bra som elevsstol F-6.								
Rekommenderad bordshöjd Stol 44-50 cm - Bord 72 cm Stol 52-58 cm - Bord 80 cm Stol 62-68 cm - Bord 90 cm								



Stol ROCKA med sittskal i svart, grå eller röd plast (polyurethan). Lackerat stålstativ. Upphångningsbar bakåthängd.

**ROCKA
3072/3073**

	Utförande	Artnr	Bredd	Djup	Höjd	Standard plast		
○ ● ●	Standard RAL	3072	44 cm	42 cm	44 cm	1 240 kr		
○ ● ●	Standard RAL	3073	40 cm	35 cm	50 cm	1 118 kr		
○ ● ●	Standard RAL	3073	40 cm	35 cm	50 cm med fotplatta	1 328 kr		
10% tillägg för premium RAL								
Stol ROCKA passar bra som elevstol F - vuxen								
Rekommenderad bordshöjd Stol 44 cm - Bord 72 cm Stol 50 cm - Bord 72 cm								



Stol FYRAN med lackat stålstativ med sits och rygg i björkfanér eller högtryckslaminat. Reglerbart fotstöd belagd med multifloor eller fotpinne. Upphångningsbar.

	Utförande	Bredd	Djup	Höjd	Björkfanér	Björklaminat	Svart, vit, grå Laminat		
○ ● ●	Standard RAL	37 cm	31 cm	50 cm med fotpinne	1 259 kr	1 405 kr	1 527 kr		
○ ● ●	Standard RAL	37 cm	31 cm	50 cm med fotplatta	1 327 kr	1 473 kr	1 595 kr		
10% tillägg för premiumfärger									
Stol FYRAN passar bra som elevstol F - 6.									
Rekommenderad bordshöjd Stol 50 cm - Bord 72-80 cm									



Stol ATLAS med formpressad sits och rygg belagd med ljusst ekläminat. Pulverlackerat stålstativ i premium och standardfärger, ledbara golvsydd. Stapelbar. Levereras med golvsydd med nylonslityta som standard. Golvsydd med filtslityta kan fås som alternativ mot tillägg. Finns också som karmstol och med kryssunderride, se sidan 62

DESIGN PATRIK BENGTTSSON & PIERRE SINDRE

ATLAS 2111	Utförande	Bredd	Djup	Höjd	Vikt	Ekläminat	Tygklass 1	2	3	4	5
○ ● ● ● ● ●	Premium & -	38 cm	40 cm	44 cm	4,5 kg	1 431 kr	2 162 kr	2 375 kr	2 461 kr	2 545 kr	2 631 kr
○ ● ●	standard RAL										
Stol ATLAS passar bra som elev- eller matsalsstol 6 - vuxen, klädda stolar rekommenderas inte tillsammans med upphängningsbeslag på bord											
Rekommenderad bordshöjd Stol 44 cm - Bord 72 cm											



Frisving ATLAS med formpressad sits och rygg belagd med ljusst ekläminat. Pulverlackerat stålstativ i premium och standardfärger. Höjd 62 cm levereras med svetsad fotpinne. Golvsydd med nylonslityta som standard filtgolvsydd finns som alternativ mot tillägg

DESIGN PATRIK BENGTTSSON & PIERRE SINDRE

ATLAS 2116	Utförande	Bredd	Djup	Höjd	Vikt	Ekläminat	Tygklass 1	2	3	4	5
○ ● ● ● ● ●	Premium & -	38 cm	40 cm	44 cm	6,0 kg	1 479 kr	2 210 kr	2 423 kr	2 509 kr	2 594 kr	2 678 kr
○ ● ●	standard RAL										
○ ● ● ● ● ●	Premium & -	38 cm	40 cm	62 cm fotpinne	6,5 kg	1 550 kr	2 301 kr	2 515 kr	2 600 kr	2 685 kr	2 772 kr
○ ● ●	standard RAL										
Frisving ATLAS passar bra som elevstol 6 - vuxen, klädda stolar rekommenderas inte tillsammans med upphängningsbeslag på bord											
Rekommenderad bordshöjd Stol 44 cm - Bord 72 cm Stol 62 cm - Bord 90 cm											



Stapelbar stol M I A med formpressad sits och rygg belagd med björklaminat. Stålstativ. Standardgolvsydd av plast fintgolvsydd finns som alternativ mot tillägg.

MIA 190	Utförande	Bredd	Djup	Höjd	Vikt	Björklaminat	Svart, vit, grå Laminat	Tygklass 1	2	3	4	5
○ ● ●	Standard RAL	40 cm	40 cm	44 cm	5,3 kg	1 097 kr	1 197 kr	1 519 kr	1 550 kr	1 588 kr	1 622 kr	1 648 kr
10% tillägg för premium RAL												
Stol M I A passar bra som elevsstol 6 - vuxen, klädda stolar rekommenderas inte tillsammans med upphängningsbeslag på bord												
Rekommenderad bordshöjd Stol 44 cm - Bord 72 cm												



Hög stol M I A med formpressad sits och rygg belagd med björklaminat. Stålstativ. Standardgolvsydd av plast fintgolvsydd finns som alternativ mot tillägg..

MIA 196	Utförande	Bredd	Djup	Höjd	Vikt	Björklaminat	Svart, vit, grå Laminat	Tygklass 1	2	3	4	5
○ ● ●	Standard RAL	40 cm	40 cm	52 cm	6,3 kg	1 353 kr	1 475 kr	1 639 kr	1 673 kr	1 708 kr	1 737 kr	1 771 kr
○ ● ●	Standard RAL	40 cm	40 cm	62 cm	6,5 kg	1 353 kr	1 475 kr	1 639 kr	1 673 kr	1 708 kr	1 737 kr	1 771 kr
10% tillägg för premium RAL												
Stol M I A passar bra som elevsstol 6 - vuxen, klädda stolar rekommenderas inte tillsammans med upphängningsbeslag på bord												
Rekommenderad bordshöjd Stol 52 cm - Bord 80 cm Stol 62 cm - Bord 90 cm												



Stapelbar stol STRONG med formpressad sits och rygg belagd med björklaminat. Stålstativ med ledbara golvsydd. Stapelbar. Levereras med golvsydd med nylonlityta som standard. Golvsydd med filtityta kan fås som alternativ mot tillägg.

STRONG 111	Utförande	Bredd	Djup	Höjd	Vikt	Björklaminat	Svart, vit, grå Laminat	Tygklass 1	2	3	4	5
○ ● ●	Standard RAL	40 cm	38 cm	44 cm	4,1 kg	1 076 kr	1 200 kr	1 395 kr	1 434 kr	1 464 kr	1 496 kr	1 533 kr
10% tillägg för premium RAL												
Stol STRONG passar bra som elev- eller matsalstol 6 - vuxen, klädda stolar rekommenderas inte tillsammans med upphängningsbeslag på bord												
Rekommenderad bordshöjd Stol 44 cm - Bord 72 cm												



Hög stol STRONG med formpressad sits och rygg belagd med björklaminat. Stålstativ med fotstöd och ledbara golvskydd. Levereras med golvskydd med nylonslityta som standard. Golvskydd med filtslityta kan fås som alternativ mot tillägg.

STRONG 112	Utförande	Bredd	Djup	Höjd	Vikt	Björklaminat	Svart, vit, grå Laminat	Tygklass 1	2	3	4	5
○ ● ●	Standard RAL	40 cm	38 cm	52 cm	4,5 kg	1 276 kr	1 398 kr	1 568 kr	1 594 kr	1 631 kr	1 665 kr	1 713 kr
○ ● ●	Standard RAL	40 cm	38 cm	62 cm	4,5 kg	1 276 kr	1 398 kr	1 568 kr	1 594 kr	1 631 kr	1 665 kr	1 713 kr
10% tillägg för premium RAL												
Stol STRONG passar bra som elevstol 6 - vuxen, klädda stolar rekommenderas inte tillsammans med upphängningsbeslag på bord												
Rekommenderad bordshöjd Stol 52 cm - Bord 80 cm Stol 62 cm - Bord 90 cm												



Stol STRONG med formpressad sits och rygg belagd med björklaminat. Stålstativ. Justerbar i höjd med gasreglage. 5-fotskryss med glidfötter.

STRONG 113	Utförande	Bredd	Djup	Höjd	Vikt	Björk laminat	Svart, vit, grå Laminat	Tygklass 1	2	3	4	5
○ ● ●	Standard RAL	40 cm	38 cm	44-63 cm, glidfot		2 338 kr	2 688 kr	2 803 kr	2 836 kr	2 869 kr	2 897 kr	2 930 kr
○ ● ●	Standard RAL	40 cm	38 cm	44-63 cm, hjul		2 415 kr	2 777 kr	2 820 kr	2 853 kr	2 890 kr	2 916 kr	2 948 kr
○ ● ●	Standard RAL	40 cm	38 cm	44-63 cm, glidfot, fotring		2 837 kr	3 262 kr	3 242 kr	3 275 kr	3 305 kr	3 341 kr	3 368 kr
○ ● ●	Standard RAL	40 cm	38 cm	44-63 cm, hjul, fotring		2 856 kr	3 284 kr	3 262 kr	3 296 kr	3 325 kr	3 359 kr	3 388 kr
10% tillägg för premium RAL												
Stol STRONG passar bra som elevstol 6 - vuxen, klädda stolar rekommenderas inte tillsammans med upphängningsbeslag på bord												
Rekommenderad bordshöjd Stol 44 - 56 cm - Bord 72 - 80 cm Stol 44 - 63 cm - Bord 72 - 90 cm												



Stol N I A N med lackat stålstativ med sits och rygg i björkfanér eller högtryckslaminat. Reglerbart fotstöd belagd med multifloor eller fotpinne. Upphängningsbar.

N I A N 3479	Utförande	Bredd	Djup	Höjd	Vikt	Björk fanér	Björk laminat	Svart, vit, grå Laminat					
								1	2	3	4	5	
○ ● ●	Standard RAL	40 cm	39 cm	44 cm	5,7 kg	1 123 kr	1 316 kr	1 438 kr					
○ ● ●	Standard RAL	40 cm	39 cm	50 cm	Fotpinne	1 265kr	1 457 kr	1 579 kr					
○ ● ●	Standard RAL	40 cm	39 cm	50 cm	Fotplatta	1 333 kr	1 525 kr	1 647 kr					
○ ● ●	Standard RAL	40 cm	39 cm	57 cm	Fotpinne	1 304 kr	1 488 kr	1 610 kr					
○ ● ●	Standard RAL	40 cm	39 cm	57 cm	Fotplatta	1 372 kr	1 556 kr	1 678 kr					
○ ● ●	Standard RAL	40 cm	39 cm	63 cm	Fotpinne	1 343 kr	1 519 kr	1 647 kr					
○ ● ●	Standard RAL	40 cm	39 cm	63 cm	Fotplatta	1 411 kr	1 587 kr	1 715 kr					
								Tyghklass 1	2	3	4	5	
Basker								373 kr	406 kr	439 kr	472 kr	504 kr	
10% tillägg för premium RAL													
Stol N I A N passar bra som elevstol 6 - vuxen.													
Rekommenderad bordshöjd Stol 44 -cm - Bord 72 cm Stol 50 cm - Bord 75-80 cm Stol 57 cm - Bord 80-85 cm Stol 63 cm - Bord 90 cm													



Stol ROCKA med sittskal i svart, grå eller röd plast (polyurethan). Lackerat stälstativ. Stapelbar.

ROCKA	Utförande	Artnr	Bredd	Djup	Höjd	Standard plast
○ ● ●	Standard RAL	3051	40 cm	35 cm	37 cm	1 156 kr
○ ● ●	Standard RAL	3071	44 cm	42 cm	44 cm	1 193 kr
10% tillägg för premium RAL						
Stol ROCKA passar bra som elev- och matsalstol F - vuxen						
Rekommenderad bordshöjd Stol 37 cm - Bord 55-57 cm Stol 44 cm - Bord 72 cm						



Stol ROCKA med sittskal i svart, grå eller röd plast (polyurethan). Lackerat stälstativ. Upphängningsbar framåthängd

ROCKA	Utförande	Artnr	Bredd	Djup	Höjd	Standard plast
○ ● ●	Standard RAL	3075	44 cm	42 cm	44 cm	1 288 kr
10% tillägg för premium RAL						
Stol ROCKA passar bra som elevstol 6 - vuxen						
Rekommenderad bordshöjd Stol 44 cm - Bord 72 cm						



Stol ROCKA med sittskal i svart, grå eller röd plast (polyurethan). Höj- och sänkbar med gasreglage. Med hjul eller trumpetfötter. Finns med fast sits som tillval.

ROCKA	Utförande	Artnr	Bredd	Djup	Höjd	Standard plast
	Rocka med hjul	3079	44 cm	42 cm	44,5 -59 cm	1 312 kr
	Rocka med trumpetföt	3079	44 cm	42 cm	44,5 -59 cm	1 349 kr
	Rocka med hjul och fotring	3079	44 cm	42 cm	44,5 -59 cm	1 737 kr
	Rocka med trumpetföt och fotring	3079	44 cm	42 cm	44,5 -59 cm	1 913 kr
Stol ROCKA passar bra som elevstol 6 - vuxen						
Rekommenderad bordshöjd Stol 44,5 -59 cm - Bord 72-80 cm						



Stapelbar stol/karmstol A D D med formpressat skal i laminat, fanér eller hellädd. Stälstativ med ledbara golvskydd. Levereras med golvskydd med nylonslityta som standard. Golvskydd med filtslityta kan fås som alternativ mot tillägg.

DESIGN FREDRIK MATTSSON

ADD 5901	Utförande	Bredd	Djup	Höjd	Vikt	Björk laminat	Ek laminat	Betsad fanér	Tygklass 1	2	3	4	5
<input type="radio"/> <input type="radio"/> <input type="radio"/> <input type="radio"/> <input type="radio"/> <input type="radio"/> <input type="radio"/> <input type="radio"/> <input type="radio"/> <input type="radio"/>	Premium & -	42 cm	45 cm	45 cm	4 kg	1 595 kr	1 596 kr	1 914 kr	1 948 kr	2 012 kr	2 159 kr	2 137 kr	2 204 kr
	standard RAL												
									Klädd sits				
									2 661 kr	2 711 kr	2 761 kr	2 811 kr	2 861 kr
ADD KARM													
<input type="radio"/> <input type="radio"/> <input type="radio"/> <input type="radio"/> <input type="radio"/> <input type="radio"/> <input type="radio"/> <input type="radio"/> <input type="radio"/> <input type="radio"/>	Premium & -	42 cm	45 cm	45 cm	4 kg	2 122 kr	2 122 kr	2 545 kr	2 248 kr	2 323 kr	2 495 kr	2 472 kr	2 550 kr
	standard RAL												
									Klädd sits				
									2 961 kr	3 099 kr	3 135 kr	3 375 kr	3 516 kr
Stol ADD passar bra som matsalsstol F - vuxen, klädda stolar rekommenderas inte tillsammans med upphängningsbeslag på bord													
Rekommenderad bordshöjd Stol 44 cm - Bord 72 cm													



Stol A D D med formpressat skal i laminat, fanér eller hellädd. Svarvade ben i vitpigmenterad ask. Golvskydd med filtslityta kan fås som alternativ mot tillägg.

DESIGN FREDRIK MATTSSON

ADD 5901W	Utförande	Bredd	Djup	Höjd	Vikt	Ek laminat	Betsad fanér	Tygklass 1	2	3	4	5	
	Wood	42 cm	45 cm	45 cm	4 kg	2 278 kr	2 572 kr	2 701 kr	2 781 kr	3 095 kr	2 942 kr	3 024 kr	
								3 125 kr	3 175 kr	3 225 kr	3 275 kr	3 300 kr	
Stol ADD passar bra som matsalsstol F - vuxen, klädda stolar rekommenderas inte tillsammans med upphängningsbeslag på bord													
Rekommenderad bordshöjd Stol 44 cm - Bord 72 cm													



Stapelbar barpall A D D med formpressat skal i laminat, fanér eller helklädd. Stälstativ med ledbara golvskydd. Levereras med golvskydd med nylonslityta som standard. Golvskydd med filtslityta kan fås som alternativ mot tillägg.

DESIGN FREDRIK MATTSSON

ADD 5902	Utförande	Bredd	Djup	Höjd	Vikt	Björk laminat	Ek laminat	Betsad fanér	Tygklass 1	2	3	4	5
<input type="radio"/> <input type="radio"/> <input type="radio"/> <input type="radio"/> <input type="radio"/> <input type="radio"/> <input type="radio"/> <input type="radio"/> <input type="radio"/> <input type="radio"/>	Premium & -	42 cm	45 cm	62 cm	4,3 kg	2 216 kr	2 216 kr	2 795 kr	2 179 kr	2 242 kr	2 397 kr	2 368 kr	2 432 kr
	standard RAL												
									Klädd sits				
									3 036 kr	3 086 kr	3 136 kr	3 187 kr	3 239 kr
Barstol ADD passar bra som matsalsstol F - vuxen, klädda stolar rekommenderas inte tillsammans med upphängningsbeslag på bord													
Rekommenderad bordshöjd Stol 62 cm - Bord 90 cm													



Krysstol A D D med formpressat skal i laminat eller klädd.
4-fotskryss med hjul, svetsad fotring. Höj och sänkbar gaspelare 45-64 cm. Finns med eller utan vipp funktion.

DESIGN FREDRIK MATTSO

ADD 5903	Utförande	Bredd	Djup	Sitt höjd	Björk laminat	Ek laminat	Tygklass 1	2	3	4	5		
○ ● ● ● ● ●	Premium &-	Vipp	52 cm	51 cm	45-64 cm	3 245 kr	3 245 kr	3 626 kr	3 698 kr	3 770 kr	3 842 kr	3 915 kr	
	standard RAL						Klädd sits	4 593 kr	4 642 kr	4 690 kr	4 745 kr	4 793 kr	
○ ● ● ● ● ●	Premium &-	Utan vipp	52 cm	51 cm	45-64 cm	2 877 kr	2 877 kr	3 113 kr	3 185 kr	3 257 kr	3 329 kr	3 401 kr	
	standard RAL						Klädd sits	4 083 kr	4 132 kr	4 182 kr	4 232 kr	4 289 kr	
○ ● ● ● ● ●	Premium &-	Kärm	Vipp	52 cm	51 cm	45-64 cm	3 442 kr	3 442 kr	3 677 kr	3 749 kr	3 821 kr	3 893 kr	3 965 kr
	standard RAL						Klädd sits	4 349 kr	4 397 kr	4 796 kr	4 849 kr	4 899 kr	
○ ● ● ● ● ●	Premium &-	Kärm	Utan vipp	52 cm	51 cm	45-64 cm	2 929 kr	2 959 kr	3 164 kr	3 236 kr	3 308 kr	3 380 kr	3 452 kr
	standard RAL						Klädd sits	4 137 kr	4 183 kr	4 233 kr	4 283 kr	4 329 kr	
Stol ADD passar bra som elevstol F - vuxen,													
Rekommenderad bordshöjd Stol 44 cm - Bord 72 cm													



Stol ATLAS med formpressad sits och rygg belagd med ljus eklaminat. Pulverlackerat stålstativ i premium och standardfärger, ledbara golvskydd. Levereras med golvskydd med nylon-slitöta som standard. Golvskydd med filtslitöta kan fås som alternativ mot tillägg. Finns utan karm på sidan 41

DESIGN PATRIK BENGSSON & PIERRE SINDRE

ATLAS 2111K	Utförande	Bredd	Djup	Höjd	Vikt	Eklaminat	Tygklass 1	2	3	4	5
○ ● ● ● ● ●	Premium &-	38 cm	40 cm	44 cm	5,6 kg	1 603 kr	2 198 kr	2 256 kr	2 314 kr	2 372 kr	2 430 kr
	standard RAL										
Stol ATLAS passar bra som elev- eller matsalsstol 6 - vuxen, klädda stolar rekommenderas inte tillsammans med upphängningsbeslag på bord											
Rekommenderad bordshöjd Stol 44 cm - Bord 72 cm											



Krysstol ATLAS med formpressad sits och rygg belagd med ljus eklaminat. ulverlackerat stålstativ i premium och standardfärger, ledbara golvskydd. Fast kryss med svängbara hjul.

DESIGN PATRIK BENGTTSSON & PIERRE SINDRE

ATLAS 2112	Utförande	Modell	Bredd	Djup	Höjd	Vikt	Eklaminat	Tygklass	1	2	3	4	5
<input type="radio"/> <input type="radio"/> <input type="radio"/> <input type="radio"/> <input type="radio"/> <input type="radio"/> <input type="radio"/> <input type="radio"/>	Premium & -	Utan karm	38 cm	40 cm	44 cm	8,3 kg	2 264 kr		2 821 kr	2 876 kr	2 929 kr	2 984 kr	3 039 kr
	standard RAL												
<input type="radio"/> <input type="radio"/> <input type="radio"/> <input type="radio"/> <input type="radio"/> <input type="radio"/> <input type="radio"/> <input type="radio"/>	Premium & -	Med karm	38 cm	40 cm	44 cm	8,3 kg	2 497 kr		3 055 kr	3 109 kr	3 163 kr	3 218 kr	3 272 kr
	standard RAL												
För klädd rygg - begär offert													
Stol ATLAS passar bra som elev- eller matsalsstol 6 - vuxen, klädda stolar rekommenderas inte tillsammans med upphängningsbeslag på bord													
Rekommenderad bordshöjd Stol 44 cm - Bord 72 cm													



Stol SMILE med formpressad sits och rygg belagd med björklaminat. Stålstativ. Justerbar i höjd med gasreglage. 5-fotskryss med glidfötter eller hjul.

DESIGN PETER ANDERSSON

SMILE 3701	Utförande	Storlek	Bredd	Djup	Höjd	Sitthöjd	Björklaminat
<input type="radio"/> <input type="radio"/> <input type="radio"/> <input type="radio"/> <input type="radio"/> <input type="radio"/> <input type="radio"/> <input type="radio"/>	Premium & -	Högstadie/vuxen	53 cm	52,5 cm	82,5-102 cm	44,5-64 cm, glidfot	2 960 kr
	standard RAL						
<input type="radio"/> <input type="radio"/> <input type="radio"/> <input type="radio"/> <input type="radio"/> <input type="radio"/> <input type="radio"/> <input type="radio"/>	Premium & -	Högstadie/vuxen	53 cm	52,5 cm	82,5-102 cm	44,5-64 cm, hjul	3 073 kr
	standard RAL						
Stol SMILE passar bra som elevstol 6 - vuxen.							
Rekommenderad bordshöjd Stol 44,5 - 64 cm - Bord 72 - 90 cm							





Stapel- och upphängningsbar stol RUTH i massiv klarlackerad björk alternativt med klädd sits. Bets och akustikplatta finns som tillval. Stapelbar med 5 st stolar i höjd.

RUTH 3566	Utförande	Bredd	Djup	Sits Ø	Höjd	Vikt	Björk	Tygklass 1	2	3	4	5	
	Ruth	49 cm	44 cm	40 cm	45 cm	4 kg	1 655 kr		2 143 kr	2 200 kr	2 257 kr	2 314 kr	2 372 kr
	Ruth akustikplatta	49 cm	44 cm	40 cm	45 cm	4 kg	1 953 kr		2 478 kr	2 532 kr	2 592 kr	2 649 kr	2 707 kr
	Helbetsad stol							Svart/Vit	Ljusgrå/M.grå/ Blå/Turkos/Grön/ Rosa				
	Ruth	49 cm	44 cm	40 cm	45 cm	4 kg	1 980 kr	2 142 kr	2 470 kr	2 525 kr	2 582 kr	2 639 kr	2 697 kr
	Ruth akustikplatta	49 cm	44 cm	40 cm	45 cm	4 kg	2 316 kr	2 477 kr	2 803 kr	2 860 kr	2 917 kr	2 974 kr	3 032 kr
								Svart					
	Betsad sits eller rygg							Svart/Vit	Ljusgrå/M.grå/ Blå/Turkos/Grön/ Rosa				
	Ruth	49 cm	44 cm	40 cm	45 cm	4 kg	1 987 kr	1 999 kr	2 629 kr	2 686 kr	2 743 kr	2 800 kr	2 858 kr
	Ruth akustikplatta	49 cm	44 cm	40 cm	45 cm	4 kg	2 320 kr	2 415 kr	2 965 kr	3 022 kr	3 078 kr	3 135 kr	3 164 kr
Startkostnad för bets i valfri NCS kulör 500 kr netto/order													
Stol RUTH passar bra som matsalstol F - vuxen.													
Rekommenderad bordshöjd Stol 45 cm - Bord 72 cm													



Pall DONUT med pelarstativ, kraftig tallriksföt i stål. Sits i massiv vitpigmenterad ask med mjukt rundade kanter. Med eller utan balanssits

DESIGN CAROLINE OLSSON
SIR/MSA & Arkitekt SAR/MSA

DONUT 7301	Utförande	Diameter	Höjd	Vitpigmenterad ask	
○ ● ● ● ● ●	Premium & -	Ø36 cm	utan vipp	45 cm	2 383 kr
○ ● ●	standard RAL				
○ ● ● ● ● ●	Premium & -	Ø36 cm	med vipp	45 cm	Offereras
○ ● ●	standard RAL				
Pall DONUT passar bra till upphållsrum eller fritids					
Rekommenderad stolshöjd Stol 44 cm - Bord 72 cm Stol 62 cm - Bord 90 cm					



Pall KULLE med formpressad sits i vitpigmenterad eklaminat. Stativ i stålror med fotpinne på varje sida. Golvskydd i plast. Pall Kulle är stapelbar.

DESIGN ODDA

KULLE 4201	Standardfärg	Utförande	Bredd	Djup	Höjd	Eklaminat	Klädd sits Lido Trend
○ ● ● ● ● ●	Premium & -	Liten	41 cm	34 cm	45 cm	1 290 kr	1 987 kr
○ ● ●	standard RAL						
○ ● ● ● ● ●	Premium & -	Stor	55 cm	41 cm	63 cm	1 533 kr	2 374 kr
○ ● ●	standard RAL						
Pall KULLE passar bra till upphållsrum eller fritids							
Rekommenderad stolshöjd Stol 44 cm - Bord 72 cm Stol 63 cm - Bord 90 cm							



Pall ATLAS snurrbar sits belagd med högtryckslaminat i vitpigmenterad ek. ulverlackerat stålstativ i premium och standardfärger, ledbara golvskydd. Höj- och sänkbar med gasreglage och vipp funktion för bästa ergonomi.

DESIGN PATRIK BENGTTSSON & PIERRE SINDRE

ATLAS 2117/2118	Utförande	Artnr	Sits Ø	Höjd	Eklaminat	Tygklass 1	2	3	4	5
○ ● ● ● ● ●	Premium & -	2117 med vipp	Ø 32 cm	60-72 cm	2 556 kr	2 968 kr	3 009 kr	3 050 kr	3 091 kr	3 132 kr
○ ● ●	standard RAL									
○ ● ● ● ● ●	Premium & -	2117 utan vipp	Ø 32 cm	60-72 cm	1 992 kr	2 581 kr	2 624 kr	2 667 kr	2 709 kr	2 752 kr
○ ● ●	standard RAL									
○ ● ● ● ● ●	Premium & -	2118 med vipp	Ø 32 cm	43-55 cm	2 410 kr	2 822 kr	2 863 kr	2 904 kr	2 946 kr	2 987 kr
○ ● ●	standard RAL									
○ ● ● ● ● ●	Premium & -	2118 utan vipp	Ø 32 cm	43-55 cm	1 689 kr	2 121 kr	2 163 kr	2 206 kr	2 249 kr	2 291 kr
○ ● ●	standard RAL									
Rekommenderad bordshöjd Stol 44 cm - Bord 72 cm Stol 52 cm - Bord 80 cm Stol 62 cm - Bord 90 cm										



Pall A D A M med rund sits av massiv björk eller sits belagd med högtryckslaminat i björk. Stälstativ med fotstöd på fyra olika höjder.

ADAM 116	Utförande	Sits	Höjd	Vikt	Massiv björk	Björklaminat	Svart, vit, grå Laminat	Tygklass 1	2	3	4	5
○ ● ●	Standard RAL	Ø 33 cm	62 cm	4,2 kg	810 kr	967 kr	1 251 kr	1 394 kr	1 428 kr	1 460 kr	1 502 kr	1 529 kr
10% tillägg för premium RAL												
Rekommenderad bordshöjd Stol 62 cm - Bord 90 cm												



Stapelbar pall C A E S A R med rund sits av massiv björk eller sits belagd med högtryckslaminat i björk. Stälstativ.

CAESAR 118	Utförande	Sits	Höjd	Vikt	Massiv björk	Björklaminat	Svart, vit, grå Laminat	Tygklass 1	2	3	4	5
○ ● ●	Standard RAL	Ø 33 cm	38 cm		502 kr	638 kr	720 kr	976 kr	1 005 kr	1 040 kr	1 075 kr	1 107 kr
○ ● ●	Standard RAL	Ø 33 cm	44 cm	2,8 kg	502 kr	638 kr	720 kr	976 kr	1 005 kr	1 040 kr	1 075 kr	1 107 kr
10% tillägg för premium RAL												
Rekommenderad bordshöjd Stol 38 cm - Bord 60 cm Stol 44 cm - Bord 72 cm												



Pall D A V I D med rund sits av massiv björk eller sits belagd med högtryckslaminat i björk. Stälstativ med ett fotstöd.

DAVID 119	Utförande	Sits	Höjd	Vikt	Massiv björk	Björklaminat	Svart, vit, grå Laminat	Tygklass 1	2	3	4	5
○ ● ●	Standard RAL	Ø 33 cm	62 cm	3,5 kg	740 kr	900 kr	1 041 kr	1 109 kr	1 143 kr	1 176 kr	1 211 kr	1 242 kr
10% tillägg för premium RAL												
Rekommenderad bordshöjd Stol 62 cm - Bord 90 cm												



Pall M A R I E för golvmontage. Lackat stålstativ i ljus- eller mörkgrått. Sits i 40 mm massiv björk- eller ekskiva, alt. i 25 mm kryssfaner belagd med färgad linoleum.

MARIE 3414	Utförande	Sits Ø	Höjd	Massiv björk	Massiv ek	Std.Linoleum				
○ ● ●	Standard RAL	32 cm	44 cm	2 012 kr	2 378 kr	1 866 kr				
○ ● ●	Standard RAL	32 cm	83 cm	3 057 kr	3 498 kr	3 353 kr				
Rekommenderad bordshöjd Pall 44 cm - Bord 72 cm Pall 83 cm - Bord 110 cm										



Pall RONDO med rund sits av björk. Genomgående bultar för bästa hållfasthet. Pall utan fotstöd är stapelbar.

DESIGN LISA NORINDER OCH LARS NORINDER

RONDO 3561	Utförande	Sits Ø	Höjd	Björk	Betsad sits*	Helbetsad*				
	Låg pall	33 cm	33 cm	928 kr	1 035 kr	1 089 kr				
	Pall	33 cm	37 cm	944 kr	1 051 kr	1 105 kr				
	Pall	33 cm	44 cm	960 kr	1 067 kr	1 120 kr				
	Hög pall	33 cm	50 cm, fotstöd	1 040 kr	1 147 kr	1 200 kr				
	Pallvagn plats för 8 pallar	50 cm	8,5 cm	1 720 kr						
*Standardfärg - Svart, vit, ljusgrå, mörkgrå, röd, blå eller grön										
Rekommenderad bordshöjd										
Pall 33 cm - Bord 50-55 cm Pall 37 cm - Bord 57-60 cm Pall 44 cm - Bord 72 cm Pall 50 cm - Bord 72-80 cm Pall 63 cm - bord 90 cm										



Fällstol MINI med sits och rygg i fanér eller plast med lackerat stativ.



MINI 3437	Utförande	Bredd	Djup	Höjd	Vikt	Silver/Alu RAL 9006	Övriga RAL färger	Tygklass 1	2	3	4	5
	Bokfanér	45 cm	47 cm	45 cm	6,2 kg	1 136 kr	1 176 kr	1 655 kr	1 680 kr	1 704 kr	1 728 kr	1 748 kr
	Björkfanér	45 cm	47 cm	45 cm	6,2 kg	1 208 kr	1 302 kr	1 689 kr	1 715 kr	1 738 kr	1 767 kr	1 785 kr
	Askfanér	45 cm	47 cm	45 cm	6,2 kg	1 221 kr	1 328 kr	1 811 kr	1 835 kr	1 856 kr	1 881 kr	1 896 kr
	Svart plast	45 cm	47 cm	45 cm	5,3 kg	816 kr	894 kr					
	Antracit plast	45 cm	47 cm	45 cm	5,3 kg	816 kr	894 kr					
Klädd sits med stativ Silver RAL9006- övrigt offereras												
	Kopplingsbeslag/st					63 kr						
I hopfälld är stolen 7 cm												
Rekommenderad bordshöjd Stol 45 cm - Bord 72 cm												

Fanér



Björk Bok Ask natur

Plast



Svart Antracit

Stativfärger



Silver Svart Borstad alu



MINI stolsvagn rymmer 16 stolar (13 klädda) och fungerar också som talarstol. Lackat stålstativ med toppskiva belagd med högtryckslaminat. Stolsvagnen kan förses med en 6 mm front/sidopanel i laminat.



MINI 3441	Utförande	Bredd	Djup	Höjd	Standard RAL	Front och sido panel
	Standard laminat	60 cm	60 cm	100 cm	2 885 kr	4 424 kr
MINI 3439	Upphångningsbelag för vägg, 1 stol				272 kr	
	Upphångningsbelag för vägg, 2 stolar				284 kr	
	Upphångningsbelag för vägg, 4 stolar				296 kr	
						Svart
MINI 597	Stolsvagn, rymmer 45 stolar	140 cm	50 cm	90 cm		9 776 kr



Stol COLT med helklätt sittelement i formpressat trä. Stoppning av formgjuten kallsaum. Finns med fyraben, snurrstativ, med eller utan armstöd och hjul. Armstöd i metall med svart läder som standard och stoppad oavsida.

DESIGN MÅRTEN CYRÉN & JONAS OSSLUND

COLT	Utförande	Artikelnr	Bredd	Djup	Höjd	Vikt	Tygklass 1	2	3	4	5
○ ● ●	Standard RAL	Stol 10011	46 cm	60 cm	46 cm	7 kg	4 081 kr	4 209 kr	4 340 kr	4 468 kr	4 588 kr
	Krom	Stol 10011	46 cm	60 cm	46 cm	7 kg	4 245 kr	4 373 kr	4 505 kr	4 573 kr	4 753 kr
○ ● ●	Standard RAL	Karmstol 10012	46 cm	60 cm	46 cm	8 kg	5 249 kr	5 389 kr	5 529 kr	5 669 kr	5 802 kr
	Krom	Karmstol 10012	46 cm	60 cm	46 cm	8 kg	5 413 kr	5 554 kr	5 694 kr	5 834 kr	5 966 kr
○ ● ●	Standard RAL	Stol, Snurrstativ 10013	46 cm	60 cm	46 cm	12 kg	5 069 kr	5 202 kr	5 331 kr	5 458 kr	5 587 kr
	Krom	Stol, Snurrstativ 10013	46 cm	60 cm	46 cm	12 kg	5 237 kr	5 368 kr	5 498 kr	5 624 kr	5 754 kr
○ ● ●	Standard RAL	Karmstol, snurrstativ 10014	46 cm	60 cm	46 cm	12 kg	6 158 kr	6 307 kr	6 441 kr	6 577 kr	6 715 kr
	Krom	Karmstol, snurrstativ 10014	46 cm	60 cm	46 cm	12 kg	6 324 kr	6 474 kr	6 607 kr	6 743 kr	6 884 kr
○ ● ●	Standard RAL	Stol, snurrstativ, hjul 10015	46 cm	60 cm	46 cm	12 kg	5 559 kr	5 687 kr	5 818 kr	5 940 kr	6 066 kr
	Krom	Stol, snurrstativ, hjul 10015	46 cm	60 cm	46 cm	12 kg	5 725 kr	5 853 kr	5 985 kr	6 107 kr	6 233 kr
○ ● ●	Standard RAL	Karmstol, snurrstativ, hjul 10016	46 cm	60 cm	46 cm	12 kg	6 624 kr	6 768 kr	6 901 kr	7 045 kr	7 179 kr
	Krom	Karmstol, snurrstativ, hjul 10016	46 cm	60 cm	46 cm	12 kg	6 790 kr	6 936 kr	7 068 kr	7 212 kr	7 346 kr
Tygätg. 1,20/150 cm/1st											
Läder 18 kv. fot											
Stol Colt passar bra som konferensstol - vuxen.											
Rekommenderad bordshöjd Stol 45 cm - Bord 72 cm											

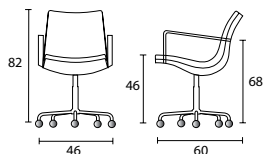
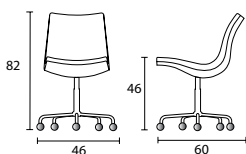
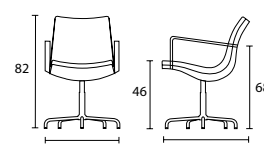
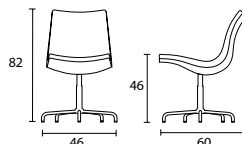
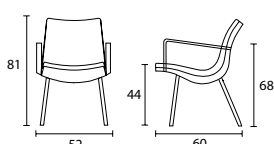
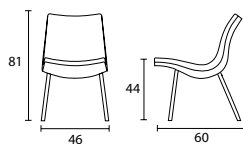



Soffa/fåtölj TITTIN med stomme i lackerat stål i standardfärger. Fast klädsel med stoppning av kallskum på stålram. 2- och 3-sits soffan är förstärkt.
Obs! Ryggdynorna går inte att få i konstläder

DESIGN PETER ANDERSSON

TITTIN	Utförande	Artikelnr	Höjd	Bredd	Djup	Sitthöjd	Tygåtg.	Tygglass 1	2	3	4	5
<input type="radio"/> <input type="radio"/> <input type="radio"/> <input type="radio"/> <input type="radio"/> <input type="radio"/> <input type="radio"/> <input type="radio"/>	Premium & -	Fåtölj 2311	77 cm	73 cm	66 cm	42 cm	2,2 m	6 273 kr	6 537 kr	6 801 kr	7 065 kr	7 330 kr
	standard RAL											
	Tilläggskostnad klädsel olika textilier/modul 240 kr											
<input type="radio"/> <input type="radio"/> <input type="radio"/> <input type="radio"/> <input type="radio"/> <input type="radio"/> <input type="radio"/> <input type="radio"/>	Premium & -	2-sits soffa 2312	77 cm	128 cm	66 cm	42 cm	3,7 m	10 036 kr	10 428 kr	10 817 kr	11 208 kr	11 600 kr
	standard RAL											
	Tilläggskostnad klädsel olika textilier/modul 420 kr											
<input type="radio"/> <input type="radio"/> <input type="radio"/> <input type="radio"/> <input type="radio"/> <input type="radio"/> <input type="radio"/> <input type="radio"/>	Premium & -	3-sits soffa 2313	77 cm	183 cm	66 cm	42 cm	4,8 m	13 295 kr	13 804 kr	14 313 kr	14 830 kr	15 332 kr
	standard RAL											
	Tilläggskostnad klädsel olika textilier/modul 576 kr											



Lekfull soffa/fåtölj TITTUT med möjlighet till att kika ut genom "ögat" på sidorna. Lackerat stålstativ, helklädd stomme och sits med stoppning av kallskum. Knapphäftad kudde.

DESIGN PETER ANDERSSON

TITTUT	Utförande	Artikelnr	Höjd	Bredd	Djup	Sitthöjd	Tygåtg	Tygglass 1	2	3	4	5
<input type="radio"/> <input type="radio"/> <input type="radio"/> <input type="radio"/> <input type="radio"/> <input type="radio"/> <input type="radio"/> <input type="radio"/>	Premium & -	Barnfåtölj 2201	115 cm	76 cm	77 cm	44 cm	4,7 m	12 755 kr	13 290 kr	13 825 kr	14 361 kr	14 896 kr
	standard RAL											
	Tilläggskostnad klädsel olika textilier/modul 730 kr											
<input type="radio"/> <input type="radio"/> <input type="radio"/> <input type="radio"/> <input type="radio"/> <input type="radio"/> <input type="radio"/> <input type="radio"/>	Premium & -	Fåtölj 2211	128 cm	76 cm	77 cm	44 cm	5,3 m	13 821 kr	14 424 kr	15 028 kr	15 633 kr	16 237 kr
	standard RAL											
	Tilläggskostnad klädsel olika textilier/modul 755 kr											
<input type="radio"/> <input type="radio"/> <input type="radio"/> <input type="radio"/> <input type="radio"/> <input type="radio"/> <input type="radio"/> <input type="radio"/>	Premium & -	Soffa 2212	128 cm	160 cm	77 cm	44 cm	7,9 m	18 160 kr	19 060 kr	19 959 kr	20 860 kr	21 760 kr
	standard RAL											
	Tilläggskostnad klädsel olika textilier/modul 1069 kr											
Knapphäftad kudde, ingår i soffa och fåtölj							0,6 m	437 kr	505 kr	575 kr	643 kr	711 kr



Bänk/soffa PA U S A med sits av 24 mm plywood belagd med högtryckslaminat. Stativ av stålrör Ø 38 mm i standardfärger. Går att få med klädd sits som tillval.

PAUSA	Utförande	Artnr	Sitth	Djup	Bredd	Höjd	Björk-laminat	Svart, vit, grå Laminat	Tygklass 1	2	3	4	5
○ ● ●	Standard RAL	550 110 bänk	43 cm	39 cm	110 cm		3 152 kr	3 467 kr	2 785 kr	2 900 kr	3 016 kr	3 131 kr	3 248 kr
○ ● ●	Standard RAL	550 150 bänk	43 cm	39 cm	150 cm		3 555 kr	3 910 kr	3 690 kr	3 882 kr	4 074 kr	4 270 kr	4 466 kr
○ ● ●	Standard RAL	550 200 bänk	43 cm	39 cm	200 cm		4 651 kr	5 762 kr	5 342 kr	5 592 kr	5 842 kr	6 081 kr	6 345 kr
	Längd 200 - med tre benpar								Tygklass 1	2	3	4	5
	Standard RAL	551 110 soffa	43 cm	54 cm	110 cm	79 cm	5 979 kr	6 576 kr	5 323 kr	5 453 kr	5 585 kr	5 708 kr	5 831 kr
	Standard RAL	551 150 soffa	43 cm	54 cm	150 cm	79 cm	6 062 kr	7 410 kr	6 430 kr	6 643 kr	6 864 kr	7 084 kr	7 300 kr
	Standard RAL	551 200 soffa	43 cm	54 cm	200 cm	79 cm	8 855 kr	11 458 kr	9 740 kr	10 019 kr	10 296 kr	10 562 kr	10 856 kr
○ ● ●	Standard RAL	551 hörn	43 cm	76 cm	76 cm	79 cm	10 541 kr	11 595 kr	7 618 kr	7 799 kr	8 014 kr	8 190 kr	8 431 kr
○ ● ●	Standard RAL	Armstöd					1 015 kr						
	Golvbeslag RAL9005	85580200					138 kr/st (4 st för komplett soffa)						
	Tygåtgång	550 110						1,0 m					
	Tygåtgång	550 150						1,7 m					
	Tygåtgång	550 200						2,2 m					
	10% tillägg för premium RAL												



Sittbänk M A R I E med lackat stålstativ. Sits i 40 mm massiv björk, ek eller 25 mm kryssfanér belagd med linoleum. Finns som rak och svängd modell. För golvmontage.

MARIE	Utförande	Artnr.	Modell	Sitthöjd	Djup	Bredd	Massiv björk	Massiv ek	Standard linoleum
○ ● ●	Standard RAL	3415	rak bänk	44 cm	40 cm	140 cm	5 063 kr	6 950 kr	4 086 kr
○ ● ●	Standard RAL	3415	svängd bänk	44 cm	40 cm	147,3 cm	6 467 kr	9 451 kr	5 431 kr
○ ● ●	Standard RAL	3415	svängd bänk	44 cm	40 cm	169,4 cm	7 365 kr	10 168 kr	5 683 kr
○ ● ●	Standard RAL	3416	löpmeter med pelare	43 cm	40 cm		4 326 kr	5 331 kr	
○ ● ●	Standard RAL	3416	löpmeter med väggfäste		40 cm		2 992 kr	4 201 kr	
	10% tillägg för premium RAL								



Sittbänk C I R K U M med lackat stålstativ. Sits i massiv björk, ek, björkplywood eller björklaminat. Finns som rak och svängd modell. Kopplingsbar. Levereras alltid med förborrad golvplatta för golvmontage.
DESIGN ANDERS EKEGREN

CIRKUM	Utförande	Artnr.	Modell	Sitthöjd	Sittdjup	Bredd		Massiv björk	Massiv ek	Björklaminat
○●●	Standard RAL	3097/3106	2-sits	44 cm	42 cm	126,4 cm		9 900 kr	10 935 kr	10 517 kr
○●●	Standard RAL	3097/3106	3-sits	44 cm	42 cm	190 cm		11 801 kr	13 353 kr	12 726 kr
○●●	Standard RAL	3097/3106	60° svängd	44 cm	42 cm	192,5 cm		13 297 kr	14 826 kr	15 095 kr
○●●	Standard RAL	3097/3106	90° svängd	44 cm	42 cm	281 cm	-	21 113 kr	23 315 kr	22 744 kr
Art.nr 3096007140 Skruv för koppling							55 kr/st	2 skruvar/koppling		
10% tillägg för premium RAL										



Soffa C I R K U M med låg rygg, lackerat stålstativ. Sits i massiv björk, ek eller björklaminat. Finns som rak och svängd modell. Kopplingsbar. Levereras alltid med förborrad golvplatta för golvmontage.
DESIGN ANDERS EKEGREN

CIRKUM	Utförande	Artnr.	Modell	Sitthöjd	Sittdjup	Bredd	Höjd	Massiv björk	Massiv ek	Björklaminat
○●●	Standard RAL	3094	2-sits	45 cm	63 cm	126,4 cm	80 cm	14 323 kr	16 410 kr	14 633 kr
○●●	Standard RAL	3094	3-sits	45 cm	63 cm	190 cm	80 cm	16 324 kr	19 535 kr	17 138 kr
○●●	Standard RAL	3094	60° svängd	45 cm	63 cm	211,5 cm	80 cm	20 550 kr	25 822 kr	25 822 kr
○●●	Standard RAL	3094	90° svängd	45 cm	63 cm	300 cm	80 cm	29 587 kr	35 000 kr	44 306 kr
Art.nr 3096007140 Skruv för koppling							55 kr/st	2 skruvar/koppling		
10% tillägg för premium RAL										



Soffa C I R K U M med hög rygg, lackerat stålstativ. Sits i massiv björk, ek eller björklaminat. Finns som rak och svängd modell. Kopplingsbar. Levereras alltid med förborrad golvplatta för golvmontage.
DESIGN ANDERS EKEGREN

CIRKUM	Utförande	Artnr.	Modell	Sitthöjd	Djup	Bredd	Höjd	Massiv björk	Massiv ek	Björklaminat
○●●	Standard RAL	3094	2-sits	45 cm	63 cm	126,4 cm	109 cm	15 449 kr	19 261 kr	16 500 kr
○●●	Standard RAL	3094	3-sits	45 cm	63 cm	190 cm	109 cm	18 005 kr	23 570 kr	20 713 kr
○●●	Standard RAL	3094	60° svängd	45 cm	63 cm	223,5 cm	109 cm	24 621 kr	30 675 kr	32 144 kr
○●●	Standard RAL	3094	90° svängd	45 cm	63 cm	312 cm	109 cm	35 828 kr	45 035 kr	47 240 kr
Art.nr 3096007140 Skruv för koppling							55 kr/st	2 skruvar/koppling		
10% tillägg för premium RAL										



Soffa ÖSTRA med lackat stålstativ. Klädd sits och rygg med stoppning av kallsaum. Fast klädsel.

DESIGN ÅSA CONRADSSON

ÖSTRA	Utförande	Artnr.	Sitthöjd	Djup	Bredd	Höjd	Tygåtg.	Tygklass	1	2	3	4	5
○ ● ●	Standard RAL	3867 enkelsoffa	45 cm	56 cm	160 cm	79 cm	1,9 m		6 173 kr	6 396 kr	6 617 kr	6 837 kr	7 061 kr
○ ● ●	Standard RAL	3868 enkelsoffa	45 cm	56 cm	200 cm	79 cm	2,3 m		7 692 kr	7 945 kr	8 200 kr	8 453 kr	8 702 kr
	10% tillägg för premium RAL												



Soffa POKER med stomme av massiv björk. Stoppning av kallsaum. Klädsel (helt avtagbart) och stoppning är dragen över stommens överkant. Täckmålad stomme offereras.

POKER	Utförande	Artnr.	Höjd	Bredd	Djup	Sitth.	Sitsdjup	Tygåtg.	Tygklass	1	2	3	4	5
	2-sitssoffa	4802	77 cm	147 cm	74 cm	44 cm	51 cm	4,9 m	13 169 kr	13 689 kr	14 208 kr	14 728 kr	15 247 kr	
	3-sitssoffa	4803	77 cm	192 cm	74 cm	44 cm	51 cm	5,5 m	15 529 kr	16 112 kr	16 699 kr	17 280 kr	17 868 kr	
	Hörndel	4810	77 cm	74 cm	74 cm	44 cm	51 cm	2,7 m	10 806 kr	11 092 kr	11 378 kr	11 664 kr	11 954 kr	
	2-sitsmodul	4812	77 cm	143 cm	74 cm	44 cm	51 cm	4,6 m	9 752 kr	10 240 kr	10 727 kr	11 215 kr	11 702 kr	
	3-sitsmodul	4813	77 cm	187 cm	74 cm	44 cm	51 cm	5,5 m	12 207 kr	12 790 kr	13 373 kr	13 956 kr	14 539 kr	
	Gavel/par												3 500 kr	



Soffa POKER SILENCE med stomme av massiv björk. Stoppning av kallsaum. Klädsel (helt avtagbart) och stoppning är dragen över stommens överkant. Täckmålad stomme offereras.

POKER	Utförande	Artnr.	Höjd	Bredd	Djup	Sitth.	Sittdj.	Tygåtg.	Tygklass	1	2	3	4	5
	2-sitssoffa	4823	113 cm	147 cm	74 cm	44 cm	51 cm	7,5 m	16 064 kr	16 938 kr	17 812 kr	18 686 kr	19 561 kr	
	3-sitssoffa	4823	113 cm	196 cm	74 cm	44 cm	51 cm	8,1 m	20 193 kr	21 068 kr	21 942 kr	22 817 kr	23 692 kr	



Sektionssoffa BITS med stomme av massiv trä.
Sits och rygg, stoppning av formskuren kallsaum.
Fjädrande sittelement, Nozag. Kromade metallben.
Finns med varinater utan och med armstöd (A1,
A2, hög rygg B1)

DESIGN: PETER ANDERSSON

BITS med armstöd A1

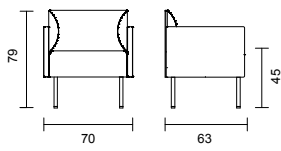

35021

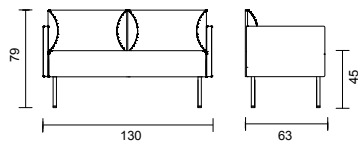

35022

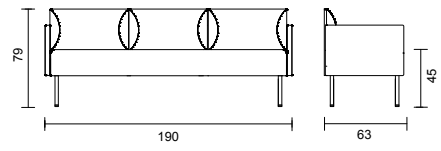

35023

BITS med armstöd A2

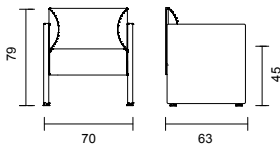

35031

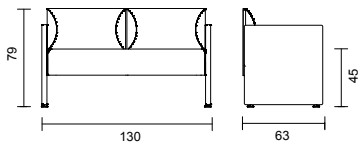

35032

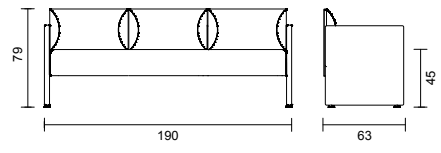

35033

BITS med hög rygg

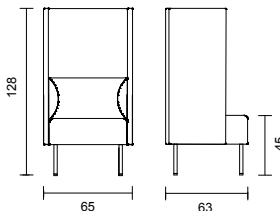

35051

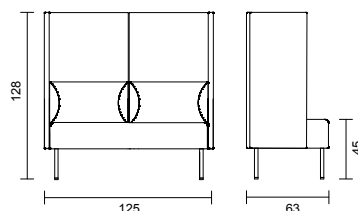

35052

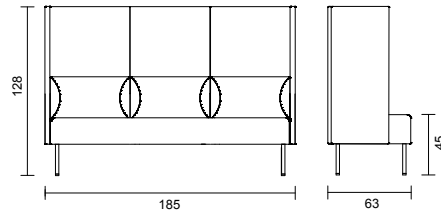

35053

BITS utan armstöd

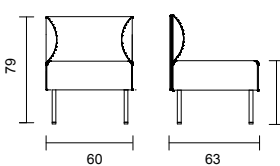

35011

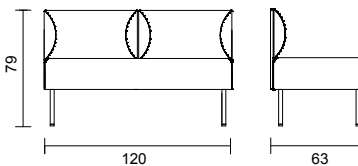

35012

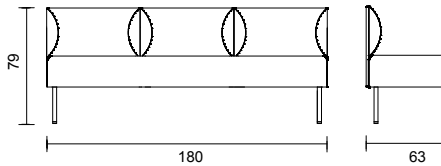

35013

BITS pall/bänk

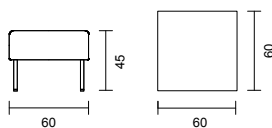

35001

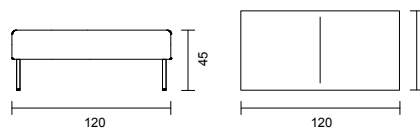

35002

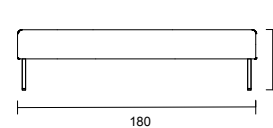

35003

BITS hörndel och armstöd

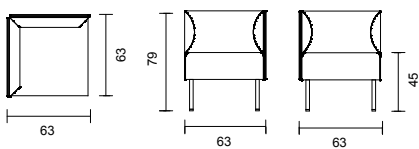

35100

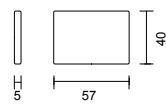

35150

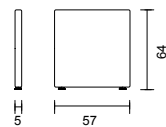

35160

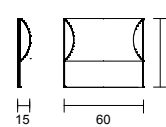

35170

BITS	Utförande	Artnr.	Höjd	Bredd	Djup	Sitth.	Vikt	Tygåt	Tygklass 1	2	3	4	5
	Fåtölj med armstöd A1	35021	79 cm	70 cm	63 cm	45 cm	16 kg	3,50 m	8 319 kr	8 690 kr	9 060 kr	9 432 kr	9 802 kr
	Tilläggskostnad klädsel olika textilier/modul 652 kr												
	2-sitssoffa med armstöd A1	35022	79 cm	130 cm	63 cm	45 cm	30 kg	4,75 m	11 148 kr	11 658 kr	12 166 kr	12 680 kr	13 198 kr
	Tilläggskostnad klädsel olika textilier/modul 812 kr												
	3-sitssoffa med armstöd A1	35023	79 cm	190 cm	63 cm	45 cm	37 kg	6,00 m	12 654 kr	13 341 kr	14 004 kr	14 632 kr	15 376 kr
	Tilläggskostnad klädsel olika textilier/modul 1054 kr												
	Fåtölj med armstöd A2	35031	79 cm	70 cm	63 cm	45 cm	18 kg	3,50 m	8 016 kr	8 444 kr	8 815 kr	9 185 kr	9 557 kr
	Tilläggskostnad klädsel olika textilier/modul 620 kr												
	2-sitssoffa med armstöd A2	35032	79 cm	130 cm	63 cm	45 cm	32 kg	4,75 m	10 715 kr	11 206 kr	11 696 kr	12 187 kr	12 677 kr
	Tilläggskostnad klädsel olika textilier/modul 795kr												
	3-sitssoffa med armstöd A2	35033	79 cm	190 cm	63 cm	45 cm	39 kg	6,00 m	12 038 kr	12 677 kr	13 293 kr	13 921 kr	14 549 kr
	Tilläggskostnad klädsel olika textilier/modul 1032 kr												
	Fåtölj med hög rygg	35051	128 cm	65 cm	63 cm	45 cm	23 kg	5,80 m	9 594 kr	10 199 kr	10 806 kr	11 409 kr	11 705 kr
	Tilläggskostnad klädsel olika textilier/modul 667 kr												
	2-sitssoffa med hög rygg	35052	128 cm	125 cm	63 cm	45 cm	39 kg	7,00 m	12 627 kr	13 447 kr	14 224 kr	15 023 kr	15 822 kr
	Tilläggskostnad klädsel olika textilier/modul 910 kr												
	3-sitssoffa med hög rygg	35053	128 cm	185 cm	63 cm	45 cm	49 kg	9,00 m	14 776 kr	15 803 kr	16 830 kr	17 857 kr	18 884 kr
	Tilläggskostnad klädsel olika textilier/modul 1076 kr												
	Fåtölj utan armstöd	35011	79 cm	60 cm	63 cm	45 cm	13 kg	2,20 m	5 355 kr	5 584 kr	5 812 kr	6 040 kr	6 268 kr
	Tilläggskostnad klädsel olika textilier/modul 477 kr												
	2-sitssoffa utan armstöd	35012	79 cm	120 cm	63 cm	45 cm	39 kg	7,00 m	7 923 kr	8 276 kr	8 631 kr	8 984 kr	9 337 kr
	Tilläggskostnad klädsel olika textilier/modul 690 kr												
	3-sitssoffa utan armstöd	35013	79 cm	180 cm	63 cm	45 cm	37 kg	4,80 m	12 046 kr	12 536 kr	13 028 kr	13 519 kr	13 952 kr
	Tilläggskostnad klädsel olika textilier/modul 828 kr												
	Pall	35001	45 cm	60 cm	60 cm	45 cm	8 kg	1,20 m	3 611 kr	3 775 kr	3 940 kr	4 105 kr	4 270 kr
	Bänk	35002	45 cm	120 cm	60 cm	45 cm	15 kg	1,65 m	4 621 kr	4 846 kr	5 074 kr	5 300 kr	5 525 kr
	Bänk	35003	79 cm	180 cm	60 cm	45 cm	19 kg	2,30 m	5 451 kr	5 768 kr	6 083 kr	6 399 kr	6 714 kr
	Hörndel	35100	79 cm	63 cm	63cm	45 cm	17 kg	3,10 m	6 990 kr	7 299 kr	7 607 kr	7 914 kr	8 222 kr
	Tilläggskostnad klädsel olika textilier/modul 674 kr												
	Armstöd A1	35150/ 35151	40 cm	57 cm	5 cm		3 kg	1,55 m	2 517 kr	2 694 kr	2 871 kr	3 048 kr	3 225 kr
	Armstöd A2	35160/ 35161	64 cm	57 cm	5 cm		5 kg	1,90 m	2 402 kr	2 620 kr	2 836 kr	3 053 kr	3 271 kr
	Armstöd B1	35170/ 35171	56 cm	60 cm	15 cm		5 kg	1,00 m	1 894 kr	1 986 kr	2 077 kr	2 168 kr	2 259 kr
	35190 - armstödsöverdel björk												
	35191 - armstödsöverdel valnöt												
	35191 - armstödsöverdel ek												
	35195 - ben i björk/par												
	35196 - ben i valnöt/par												
	35197 - ben i ek/par												
	35199 - kopplingsbeslag												
	35180 - bord för montering mellan sektioner, genomfärgad MDF med vit högtryckslaminat									Ø 26 cm		4 092 kr	
	35181 - bord för montering mellan sektioner, genomfärgad MDF med björkfanér									Ø 26 cm		4 256 kr	
	35182 - bord för montering mellan sektioner, genomfärgad MDF med valnötspanér									Ø 26 cm		4 379 kr	
	35183 - bord för montering mellan sektioner, genomfärgad MDF med ekfanér									Ø 26 cm		4 305 kr	



AIR-serien är framtagen för att kunna kombineras ihop till oändliga former helt anpassad efter rummen den ska placeras i. Ben i metall RAL9006, ask eller björk.

DESIGN TOM STEPP

AIR 390	Utförande	Artnr	Sitth	Djup	Bredd	Tygåtg	Tygklass 1	2	3	4	5
	Bänk 1-sits	39010	44 cm	47 cm	47 cm	1,0 m	3 582 kr	3 693 kr	3 803 kr	3 914 kr	4 025 kr
	Bänk 2-sits	39011	44 cm	47 cm	120 cm	1,3 m	4 938 kr	5 083 kr	5 226 kr	5 371 kr	5 514 kr
	Bänk 3-sits	39012	44 cm	47 cm	180 cm	1,9 m	5 711 kr	5 922 kr	6 132 kr	6 343 kr	6 553 kr
	Bänk 90°	39013	44 cm	80 cm	216 cm	2,4 m	10 282 kr	10 548 kr	10 814 kr	11 080 kr	11 345 kr
	Bänk 45°	39014	44 cm			1,3 m	6 982 kr	7 125 kr	7 270 kr	7 413 kr	7 558 kr
	Fåtölj, låg rygg utan armstöd	39020	44 cm	69 cm	47 cm	1,7 m	6 029 kr	6 217 kr	6 406 kr	6 594 kr	6 783 kr
	Fåtölj, hög rygg, höga sidor	39020H	44 cm	69 cm	67 cm	4,7 m	9 772 kr	10 293 kr	10 814 kr	11 334 kr	11 855 kr
	2-sits soffa utan armstöd	39021	44 cm	69 cm	120 cm	2,0 m	8 160 kr	8 382 kr	8 604 kr	8 823 kr	9 047 kr
	2-sits soffa, hög rygg, höga sidor	39021H	44 cm	69 cm	140 cm	6,2 m	12 330 kr	13 017 kr	13 703 kr	14 390 kr	15 077 kr
	3-sits soffa utan armstöd	39022	44 cm	69 cm	180 cm	3,8 m	12 213 kr	12 634 kr	13 055 kr	13 476 kr	13 896 kr
	3-sits soffa, hög rygg, höga sidor	39022H	44 cm	69 cm	200 cm	8,0 m	14 573 kr	15 459 kr	16 345 kr	17 231 kr	18 118 kr
	Soffa 90°, inner rygg utan armstöd	39023I	44 cm	92 cm	216 cm	4,8 m	13 748 kr	14 279 kr	14 811 kr	15 343 kr	15 875 kr
	Soffa 90°, ytter rygg utan armstöd	39023Y	44 cm	102 cm	216 cm	5,9 m	16 325 kr	16 979 kr	17 632 kr	18 286 kr	18 939 kr
	Soffa 45°, inner rygg utan armstöd	39024I	44 cm			2,1 m	9 503 kr	9 737 kr	9 969 kr	10 202 kr	10 434 kr
	Soffa 45°, ytter rygg utan armstöd	39024Y	44 cm			2,8 m	11 637 kr	11 947 kr	12 257 kr	12 567 kr	12 877 kr
	Hörndel låg rygg	39025	44 cm	69 cm	69 cm	2,4 m	6 865 kr	7 188 kr	7 502 kr	7 839 kr	8 126 kr
	Armstöd lågt	390-AL				0,7 m	2 212 kr	2 290 kr	2 367 kr	2 445 kr	2 523 kr
	Armstöd vinklat	390-ALV				0,8 m	2 212 kr	2 290 kr	2 367 kr	2 445 kr	2 523 kr
	Kopplingsbeslag/st						1 750 kr	-	-	-	-



Wrap it up och bär iväg med din sittplats. Bekvämt, rätt sitthöjd och lätt att bära tack vare sadelgjorden. Kan användas som arbetsstol hela dagar utan problem.

DESIGN TOM STEPP

WRAP	Utförande	Artnr.	Modell	Sitth.	Diam	Tygåtg.	Tygklass 1	2	3	4	5	
	Beige rem	1013-B	Wrap	49 cm	40 cm		1,0 m	2 392 kr	2 502 kr	2 613 kr	2 724 kr	2 835 kr
	Svart rem	1013	Wrap	49 cm	40 cm		1,0 m	2 392 kr	2 502 kr	2 613 kr	2 724 kr	2 835 kr



Sittpuff STEN med stoppning av kallsaum.
Sockel i massiv björk. Kopplingsbar.

DESIGN PETER ANDERSSON

STEN	Utförande	Artnr.	Modell	Sitth.	Bredd	Djup	Längd	Tygät.	Tygklass 1	2	3	4	5
	Liten Sten	4550	Björk sockel	44 cm	50 cm	50 cm	50 cm	1,0 m	3 298 kr	3 445 kr	3 545 kr	3 684 kr	3 810 kr
	Stor Sten	4551	Björk sockel	44 cm	75 cm	75 cm	75 cm	1,3 m	4 310 kr	4 538 kr	4 769 kr	4 964 kr	5 238 kr
	Liten Sten	4550	Betsad sockel	44 cm	50 cm	50 cm	50 cm	1,0 m	4 051 kr	4 197 kr	4 296 kr	4 436 kr	4 562 kr
	Stor Sten	4551	Betsad sockel	44 cm	75 cm	75 cm	75 cm	1,3 m	5 114 kr	5 340 kr	5 570 kr	5 767 kr	6 042 kr
	Ring för fastsättning i golv i silver 9006								575 kr				
	Kopplingsbeslag								188 kr				



Pall HILMA med stoppning av kallsaum.
Lackerat stativ i standard RAL.

HILMA	Utförande	Artnr	Höjd	Diam.	Bredd	Djup	Längd	Tygät.	Tygklass 1	2	3	4	5
	Rund pall	3271	44 cm	Ø 38 cm				0,7 m	2 720 kr	2 794 kr	2 867 kr	2 941 kr	3 015 kr
	Rund pall	3271	44 cm	Ø 60 cm				1,1 m	2 894 kr	3 010 kr	3 126 kr	3 242 kr	3 358 kr
	Rund pall	3271	44 cm	Ø 100 cm				1,9 m	3 640 kr	3 849 kr	4 057 kr	4 266 kr	4 474 kr
	Kvadratisk pall	3271	44 cm		60 cm	60 cm	60 cm	1,2 m	2 939 kr	3 066 kr	3 192 kr	3 319 kr	3 446 kr



Sittkudde DONUT med ett kraftigt handtag och en dold dragkedja. Sittkudden är designad för att stapla på bordet Donut eller hängas upp på tillhörande kroklist.

DESIGN CAROLINE OLSSON
SIR/MSA & Arkitekt SAR/MSA

DONUT 7310	Utförande	Diameter	Lido Trend	Ask
KROKLIST	Standard tyg	40 cm	827 kr	
	7302-KH			588 kr
	Sittkudde Donut passar bra till Förskola, låg- och mellanstadiet			
	Kombinera gärna med Donut bord			



L126 onyx
L40 silver
L130 pelican
L04 beige
L134 antique cypress green
L135 cypress
L93 aqua
L54 ocean
L151 ruby
L48 sun





Colt system för balk. Helklädda sittskal i formpressat trä med stoppning av formgjuten kallsaum. Med eller utan läderklädda armstöd, bord i två olika utföranden.

DESIGN: MÅRTEN CYREN & JONAS OSSLUND

COLT	Utförande	Höjd	Bredd	Djup	Sitth.	Tygått	Tygklass 1	2	3	4	5
	Sittelement utan armstöd, inkl balkfäste	84 cm	46 cm	57 cm	46 cm	1,1 m	3 657 kr	3 786 kr	3 801 kr	4 038 kr	4 167 kr
	Sittelement med ett armstöd, inkl balkfäste	84 cm	49 cm	57 cm	46 cm	1,1 m	4 226 kr	4 360 kr	4 491 kr	4 625 kr	4 757 kr
	Sittelement med två armstöd, inkl balkfäste	84 cm	52 cm	57 cm	46 cm	1,1 m	4 790 kr	4 929 kr	5 068 kr	5 207 kr	5 347 kr
Standard RAL											
	Lackerad balk, löpmeter						868 kr/löpmeter				
	Skarvbeslag till balk						392 kr				
	Fot till balk inkl beslag						932 kr				
	Bord till balk i standard laminat, inkl beslag		25 cm	47 cm			1 170 kr				
	Bord till balk i standard laminat, inkl beslag		40 cm	47 cm			1 252 kr				

COLT BALKSYSTEM

Med Colt balksystem bygger du den funktion som önskas. Det finns väldigt få begränsningar. Maxlängd på balkar är 300 cm sedan måste de skarvas. Maxlängd mellan ben är 180 cm c/c. Normala avståndet mellan sittenheter eller bord är 8 cm, men kan givetvis justeras till det som funktionen kräver. Balksystemen kan både var som raka enheter eller som hörnmoduler

Sittenheter kan vara utan armstöd, eller med ett eller två. Sitthöjden är 44/46 cm som standard men andra höjder finns som tillval.

Armstöden är klädda med svart läder som standard. Balkar, benstativ och fotplattor lackeras enligt våra RAL standard kulörer men kan även fås lackerade i andra RAL kulörer mot tillägg.

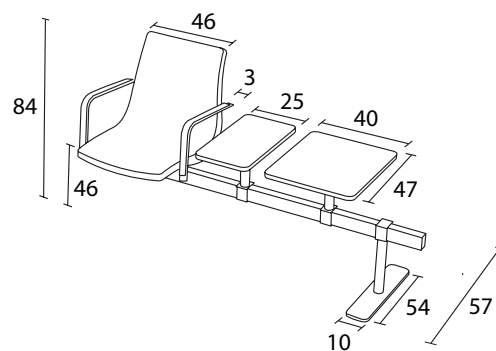

Bord

ELEVBORD - MATSALSBORD - CAFÉBORD
SOFFBORD-FÄLLBORD

VAR SÅ GOD OCH SITT

Dåligt sittande kan vara grunden till många års ryggproblem. Att sitta rätt, på rätt stol med rätta funktioner är A & O. Att stolen vi sitter på dessutom har en skön design i spännande material är ju bara en bonus.

För att undvika belastningsskador är det viktigt att sitta på en stol i rätt storlek.

Därför har vi stolar för alla – från barnet i förskolan till barlejonet på restaurangen. Från eleven och läraren till bilmekanikern.

För att uppnå en god ergonomi rekommenderar vi olika höjder mellan stolssitsen och bordsskivan beroende på ålder.

Barn 0 - 6 år: 18-22 cm, Barn 6 -12 år: 24 cm, 13 år - vuxen 28 cm

Rekommenderade höjder: Förskola

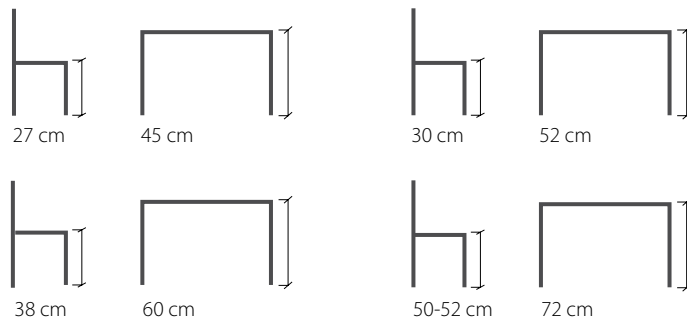

Rekommenderade höjder: Grundskolan

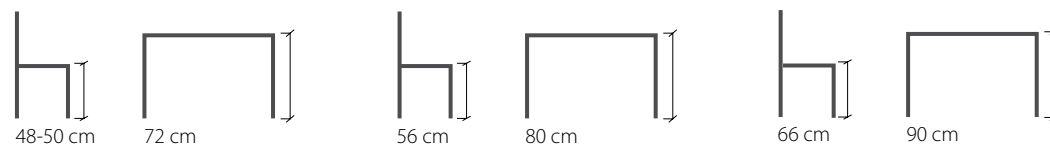

Rekommenderade höjder: Högstadiet-, gymnasie- och högskolan

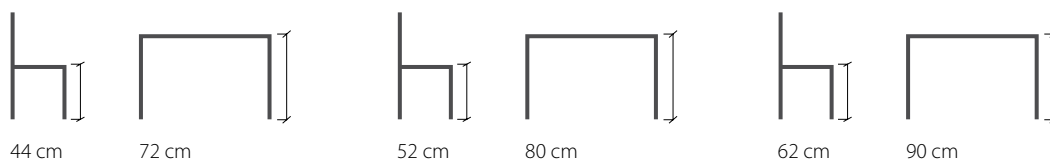

Rekommenderade höjder: Övrigt

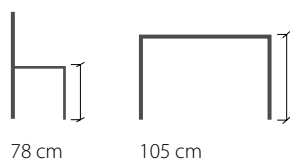



Elevbord 3.4.5 stapel- och kombinationsbart. Skiva belagd med högtryckslaminat i björk med ABS-kantlister. Reglerbara ställfötter för att kompensera ojämna golv. OBS! vid skiva belagd med linoleum är alltid ekmönstrad abs-list std. DESIGN C + B LEFEBVRE

3.4.5	Utförande	Artnr.	Bredd	Djup	Höjd	Standard laminat	Standard linoleum	Ljuddämpande std. laminat
○ ● ● ● ● ● ● ●	Premium & -	345	68,5 cm	73 cm	72 cm	1 988 kr	2 485 kr	3 191 kr
○ ● ●	standard RAL							
	Bord 345 passar bra som elevbord 6- vuxen							
	Rekommenderad höjd Stol 44 cm - Bord 72 cm							

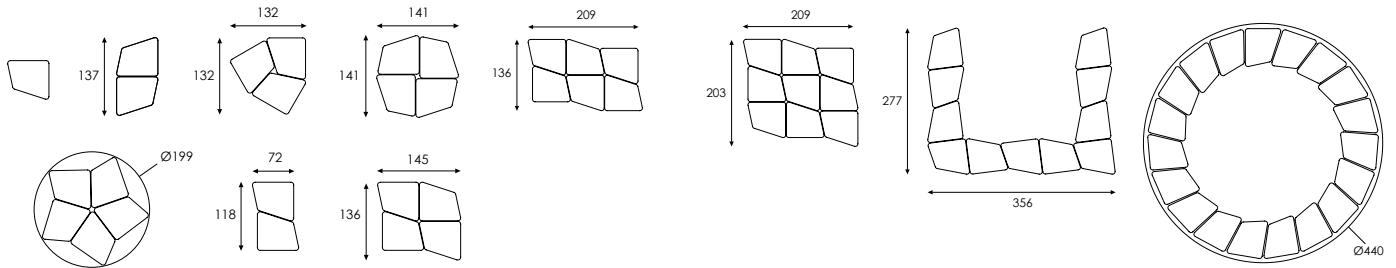

Ställbart bord ATLAS med gaspelare. Skiva belagd med högtryckslaminat i ljus ek laminat med ABS-kantlister. Reglerbara ställfötter för att kompensera ojämna golv. 1 st väskkrok. OBS! vid skiva belagd med linoleum är alltid ekmönstrad abs-list std. DESIGN PATRIK BENGTTSSON & PIERRE SINDRE

ATLAS 1132	Utförande	Artnr.	Bredd	Djup	Höjd	Vikt	Ek laminat	Standard laminat	Standard linoleum	Ljuddämpande std. laminat
○ ● ● ● ● ● ● ●	Premium & -	1132	70 cm	60 cm	71-113 cm	16,2 kg	4 609 kr	4 609 kr	5 300 kr	5 761 kr
○ ● ●	standard RAL	cc mått insida stativ 556 mm								
○ ● ● ● ● ● ● ●	Premium & -	1132	95 cm	60 cm	71-113 cm	18,8 kg	5 432 kr	5 432 kr	5 657 kr	5 942 kr
○ ● ●	standard RAL	cc mått insida stativ 806 mm								
	Bord ATLAS passar bra som elevbord F- vuxen									



Elevbord ATLAS med pelarstativ i fast eller ställbar höjd. Skiva belagd med högtryckslaminat i ljus eklaminat med ABS-kantlister. Reglerbara ställfötter för att kompensera ojämna golv. Två väskkrokar.
OBS! vid skiva belagd med linoleum är alltid ekmönstrad abs-list std.

DESIGN PATRIK BENGSSON & PIERRE SINDRE

ATLAS 1130	Utförande	Artnr.	Bredd	Djup	Höjd	Ek laminat	Standard laminat	Standard linoleum	Ljuddämpande std. laminat
<input type="radio"/> <input type="radio"/> <input type="radio"/> <input type="radio"/> <input type="radio"/> <input type="radio"/> <input type="radio"/> <input type="radio"/> <input type="radio"/>	Premium & - standard RAL	1130	70 cm	60 cm	72 och 90 cm	1 652 kr	1 652 kr	1 889 kr	2 086 kr
<input type="radio"/> <input type="radio"/> <input type="radio"/> <input type="radio"/> <input type="radio"/> <input type="radio"/> <input type="radio"/> <input type="radio"/>	Premium & - standard RAL	1130	120 cm	60 cm	72 och 90 cm	2 014 kr	2 014 kr	2 397 kr	2 694 kr
<input type="radio"/> <input type="radio"/> <input type="radio"/> <input type="radio"/> <input type="radio"/> <input type="radio"/> <input type="radio"/> <input type="radio"/>	Premium & - standard RAL	1130	140 cm	70 cm	72 och 90 cm	2 585 kr	2 585 kr	3 076 kr	3 898 kr
Upphängningsbeslag för stol/ st						215 kr /st (tillägg avser beställning av komplett bord)			
Upphängningsbelsagen passar stol: Atlas, Strong, Suzan, Suzette									
Bord ATLAS passar bra som elevbord F- vuxen									
Rekommenderad stolshöjd Stol 44 cm - Bord 72 cm Stol 62 cm - Bord 90 cm									





Lådbord 1 2 8, 1 2 9 med ställbar höjd. Lådan utformad så att locket lutar ca 5°, locket kan planställas med en bygel i lådan. Låda och horisontell framplatta av massiv björk, lock belagt med högtryckslaminat i vitt eller björk som standard. Pelarstativ av stålror. Två väskkrokar. OBS! vid skiva belagd med linoleum är alltid björkmönstrad abs-list std.

128 129	Utförande	Artnr.	Bredd	Djup	Höjd	Standard laminat	Standard linoleum	Ljudämpande std.laminat
<input type="radio"/> ● ●	Standard RAL	128	65 cm	55 cm	70-90 cm 3 cm intervaller	2 378 kr	2 614 kr	2 827 kr
<input type="radio"/> ● ●	Standard RAL	129	65 cm	55 cm	90 cm (mot eleven)	2 443 kr	2 802 kr	3 014 kr
10% tillägg för premium RAL								
Prisavdrag utan fotplatta (gäller enbart bord 129)						217 kr		
Upphängningsbeslag för stol/ st						122 kr /st (tillägg avser beställning av komplett bord)		
Upphängningsbelsagen passar stol: Strong 250, 271-276								
Reglerbara ställskruvar för ojämna golv						160 kr/bord		
Lådbord 1 28- 129 passar bra som elevbord F- 6								
Rekommenderad stolshöjd Stol 48 cm - Bord 72 cm Stol 56 cm - Bord 80 cm Stol 66 cm - Bord 90 cm								



Elevbord 1 6 6 med helsvetsat stålstativ, ben Ø 28 mm. Skiva belagd med högtryckslaminat i vitt eller björk som standard. ABS-kantlister. Två väskkrokar. OBS! vid skiva belagd med linoleum är alltid björkmönstrad abs-list std.

166	Utförande	Artnr.	Bredd	Djup	Höjd	Standard laminat	Standard linoleum	Ljudämpande std.laminat
<input type="radio"/> ● ●	Standard RAL	166	70 cm	60 cm	72 cm	869 kr	1 056 kr	1 247 kr
<input type="radio"/> ● ●	Standard RAL	166	80 cm	60 cm	72 cm	1 562 kr	1 623 kr	1 823kr
<input type="radio"/> ● ●	Standard RAL	166	120 cm	60 cm	72 cm	1 597 kr	1 659 kr	1 933 kr
10% tillägg för premium RAL								
Upphängningsbeslag för stol/st						178 kr/st (tillägg avser beställning av komplett bord)		
Bord 1 66 passar bra som elevbord 6- vuxen								
Rekommenderad höjd Stol 44 cm - Bord 72 cm								



Bord SMILE med skiva i kryssfänerad björk belagd med högtryckslaminat och ABS kantlist. Bordet kan fås med fast skiva alternativt med fällbar skiva och är då "stapelbar". Bord med lätttrullade hjul i bakkant, bordet står stabilt när framfötterna är nere i golvet. OBS! vid skiva belagd med linoleum är alltid björkmönstrad abs-list std.

DESIGN PETER ANDERSSON

SMILE 110	Utförande	Modell	Bredd	Djup	Höjd	Vikt	Standard laminat	Standard linoleum				
○ ● ● ● ● ● ○ ● ●	Premium & - standard RAL	Fast skiva	65 cm	65 cm	68-108 cm	18,5 kg	9 887 kr	10 619 kr				
○ ● ● ● ● ● ○ ● ●	Premium & - standard RAL	Fällbar skiva	65 cm	65 cm	68-108 cm	18,5 kg	10 485 kr	10 809 kr				
Bord SMILE passar bra som elevbord F- vuxen.												



Bord 200 COMBI med stålstativ, ben Ø40 mm, sarg 40x20 mm. Skiva belagd med högtryckslaminat i vitt eller björk som standard ABS-kantlister. Storlek 200x120 cm med indragen sarg.

OBS! vid skiva belagd med linoleum är alltid björkmönstrad abs-list std.

Övriga mått offereras

200 COMBI	Utförande	Bredd	Djup	Höjd	Standard laminat	Standard linoleum	Ljudämpande std.laminat
○ ● ●	Standard RAL	60 cm	60 cm	72, 80 eller 90 cm	1 142 kr	1 541 kr	1 598 kr
○ ● ●	Standard RAL	70 cm	60 cm	72, 80 eller 90 cm	1 052 kr	1 262 kr	1 367 kr
○ ● ●	Standard RAL	80 cm	60 cm	72, 80 eller 90 cm	1 523kr	1 827 kr	1 979 kr
○ ● ●	Standard RAL	120 cm	60 cm	72, 80 eller 90 cm	1 375 kr	1 650 kr	1 925 kr
○ ● ●	Standard RAL	140 cm	60 cm	72, 80 eller 90 cm	1 553 kr	2 135 kr	2 168 kr
○ ● ●	Standard RAL	70 cm	70 cm	72, 80 eller 90 cm	1 553 kr	1 863 kr	2 142 kr
○ ● ●	Standard RAL	120 cm	70 cm	72, 80 eller 90 cm	1 608 kr	2 170 kr	2 219 kr
○ ● ●	Standard RAL	140 cm	70 cm	72, 80 eller 90 cm	1 675 kr	2 345 kr	2 428 kr
○ ● ●	Standard RAL	180 cm	70 cm	72, 80 eller 90 cm	2 297 kr	2 986 kr	3 560 kr
○ ● ●	Standard RAL	120 cm	80 cm	72, 80 eller 90 cm	1 674 kr	2 259 kr	2 310 kr
○ ● ●	Standard RAL	140 cm	80 cm	72, 80 eller 90 cm	2 250 kr	2 700 kr	3 037 kr
○ ● ●	Standard RAL	180 cm	80 cm	72, 80 eller 90 cm	2 555 kr	3 019 kr	3 949 kr
*Nedan tillägg avser beställning av komplett bord							
Upphångningsbeslag för 4-ben stol/ st					144 kr/st		
Upphångningsbeslagen passar stol: Strong, Suzan							
Steglöst ställbar höjd 0-12 cm					224 kr		
Reglerbara ställskruvar för ojämna golv					100 kr		
Golvbeslag för fastsättning i golv					171 kr/st		
Rundade hörn, radie 50 mm					217 kr		
4 hjul varav 2 låsbara					224 kr		
Väskkrok					62 kr/st		
10% tillägg för premium RAL							



Trapetsformat bord 195 COMBI med stålstativ, ben Ø 40 mm, sarg 40x20 mm. Skiva belagd med högtryckslaminat i vitt, björk. ABS-kantlister.
OBS! vid skiva belagd med linoleum är alltid björkmönstrad abs-list std.

195 COMBI	Utförande	Artnr.	Bredd	Djup	Höjd	Standard laminat	Standard linoleum	Ljudämpande std.laminat
○ ● ●	Standard RAL	195	120/60 cm	52 cm	72, 80 eller 90 cm	2 021 kr	2 127 kr	2 223 kr
	10% tillägg för premium RAL							
	*Nedan tillägg avser beställning av komplett bord							
	Steglöst ställbar höjd 0-12 cm					224 kr		
	Reglerbara ställskruvar för ojämna golv					100 kr		
	Bord 195 COMBI passar bra som elevbord F- vuxen, går fint att bygga kombinationer med.							
	Rekommenderad höjd Stol 44/48 cm - Bord 72 cm Stol 52/56 cm - Bord 80 cm Stol 62/66 cm - Bord 90 cm							



Runt bord 206 COMBI med stålstativ, ben Ø 40 mm, sarg 40x20 mm. Skiva belagd med högtryckslaminat i vitt, björk eller bok. ABS-kantlister.
OBS! vid skiva belagd med linoleum är alltid björkmönstrad abs-list std.

206 COMBI	Utförande	Artnr.	Diameter	Höjd	Standard laminat	Standard linoleum	Ljudämpande std.laminat	
○ ● ●	Standard RAL	206	Ø 120 cm	72, 80 eller 90 cm	2 626 kr	4 079 kr	4 150 kr	
	10% tillägg för premium RAL							
	*Nedan tillägg avser beställning av komplett bord							
	Steglöst ställbar höjd 0-12 cm					224 kr		
	Reglerbara ställskruvar för ojämna golv					100 kr		
	Bord 206 COMBI passar bra som matsalsbord F- vuxen.							
	Rekommenderad höjd Stol 44/48 cm - Bord 72 cm Stol 52/56 cm - Bord 80 cm Stol 62/66 cm - Bord 90 cm							



Halvrunt bord 209 COMBI med helsvetsat stålstativ, ben Ø 40 mm, sarg 40x20 mm. Skiva belagd med högtryckslaminat i vitt eller björk som standard. ABS-kantlister.
OBS! vid skiva belagd med linoleum är alltid björkmönstrad abs-list std.

209 COMBI	Utförande	Artnr.	Bredd	Djup	Höjd	Standard laminat	Standard linoleum	Ljudämpande std.laminat
○ ● ●	Standard RAL	209	120 cm	60 cm	72, 80 eller 90 cm	1 727 kr	2 330 kr	2 425 kr
	10% tillägg för premium RAL							
	*Nedan tillägg avser beställning av komplett bord							
	Steglöst ställbar höjd 0-12 cm					224 kr		
	Reglerbara ställskruvar för ojämna golv					100 kr		
	Bord 209 COMBI passar bra som elevbord F- vuxen, går fint att bygga kombinationer med.							
	Rekommenderad höjd Stol 44/48 cm - Bord 72 cm Stol 52/56 cm - Bord 80 cm Stol 62/66 cm - Bord 90 cm							





Bord A D D med stativ av stålror Ø 50 mm, golvsydd. 33 mm skiva belagd med högtryckslaminat i vitt eller björk som standard. ABS-kantlister med rundade hörn som standard. OBS! vid skiva belagd med linoleum är alltid ekmönstrad abs-list std.

Övriga mått offereras

DESIGN FREDRIK MATTSON

ADD 590	Utförande	Bredd	Djup	Höjd	Standard laminat	Eklaminat	Standard linoleum	Ljudämpannde std.laminat
○ ● ● ● ● ● ● ●	Premium & -	120 cm	70 cm	72 eller 90 cm	4 337 kr	4 337 kr	4 495 kr	4 687 kr
○ ● ●	standard RAL							
○ ● ● ● ● ● ● ●	Premium & -	140 cm	70 cm	72 eller 90 cm	4 347 kr	4 347 kr	4 521 kr	4 700 kr
○ ● ●	standard RAL							
○ ● ● ● ● ● ● ●	Premium & -	180 cm	70 cm	72 eller 90 cm	5 192 kr	5 192 kr	5 261 kr	5 924 kr
○ ● ●	standard RAL							
○ ● ● ● ● ● ● ●	Premium & -	120 cm	80 cm	72 eller 90 cm	4 533 kr	4 533 kr	4 720 kr	5 112 kr
○ ● ●	standard RAL							
○ ● ● ● ● ● ● ●	Premium & -	140 cm	80 cm	72 eller 90 cm	4 663 kr	4 663 kr	4 790 kr	5 266 kr
○ ● ●	standard RAL							
○ ● ● ● ● ● ● ●	Premium & -	180 cm	80 cm	72 eller 90 cm	5 401 kr	5 401 kr	5 565 kr	6 102 kr
○ ● ●	standard RAL							
○ ● ● ● ● ● ● ●	Premium & -	Ø90 cm		72 eller 90 cm	2 723 kr	2 723 kr	3 038 kr	3 451 kr
○ ● ●	standard RAL							
○ ● ● ● ● ● ● ●	Premium & -	Ø120 cm		72 eller 90 cm	3 454 kr	3 454 kr	4 150 kr	4 564 kr
○ ● ●	standard RAL							
Upphångningsbeslag för stol/ st					210 kr (tillägg avser beställning av komplett bord)			
Upphångningsbelsagen passar stol: Add, Atlas 2111, Strong 111/112, Suzan 141/146								
Bord ADD passar bra som matsalsbord F- vuxen								
Rekommenderad stolshöjd Stol 44 cm - Bord 72 cm Stol 62 cm - Bord 90 cm								



Bord A D D med stativ av vitpigmenterad ask. 33 mm skiva belagd med högtryckslaminat i vitt eller björk som standard. ABS-kantlister med rundade hörn som standard. OBS! vid skiva belagd med linoleum är alltid ekmönstrad abs-list std.

Övriga mått offereras

DESIGN FREDRIK MATTSON



ADD 590W	Utförande	Bredd	Djup	Höjd	Standard laminat	Eklaminat	Standard linoleum	Ljuddämpande std.laminat
	Träben	120 cm	70 cm	72 cm	4 692 kr	4 692 kr	4 757 kr	5 334 kr
	Träben	140 cm	70 cm	72 cm	4 832 kr	4 832 kr	5 110 kr	5 203 kr
	Träben	180 cm	70 cm	72 cm	5 556 kr	5 556 kr	5 594 kr	6 750 kr
	Träben	120 cm	80 cm	72 cm	5 112 kr	5 112 kr	5 292 kr	5 664 kr
	Träben	140 cm	80 cm	72 cm	5 152 kr	5 152 kr	5 327 kr	5 787 kr
	Träben	180 cm	80 cm	72 cm	5 527 kr	5 527 kr	5 744 kr	6 850 kr
	Träben	Ø90 cm		72 cm	3 927 kr	3 927 kr	3 975 kr	4 134 kr
	Träben	Ø120 cm		72 cm	4 376 kr	4 376 kr	4 800 kr	5 634 kr
	Upphängningsbeslag för stol / st				210 kr (tillägg avser beställning av komplett bord)			
	Upphängningsbelsagen passar stol: Add, Atlas 2111, Strong 111/112, Suzan 141/146							
	Bord ADD passar bra som matsalsbord F- vuxen							
	Rekommenderad stolshöjd Stol 44 cm - Bord 72 cm							



Bord DONUT med pelarstativ, kraftig tallriksfot i stål. Skiva i massiv vitpigmenterad ask med mjukt rundade kanter. Bordets pelare är dimensionerat för att passa att stapla Donut sittpuff.

DESIGN CAROLINE OLSSON
SIR/MSA & Arkitekt SAR/MSA

DONUT 730	Utförande	Diameter	Höjd	Vitpigmenterad ask
○ ● ● ● ● ●	Premium & -	Ø70 cm	35, 57 eller 72 cm	4 361 kr
○ ● ●	standard RAL			
○ ● ● ● ● ●	Premium & -	Ø90 cm	72 cm	5 287 kr
○ ● ●	Standard RAL			
	Bord DONUT passar bra som bord till upphållsrum eller fritids			
	Rekommenderad stolshöjd Stol 44 cm - Bord 72 cm Stol 62 cm - Bord 90 cm			



Skivstorlek 220x100 cm

Skivstorlek 180x90 cm



Konferensbord/matbord ATLAS med pelarstativ. 23 mm skiva belagd med högtryckslaminat i ljus eklaminat med ABS-kantlister. Reglerbara ställfötter för att kompensera ojämna golv. Förberedd för kabelgenomföring. Större bord tillverkas efter förfrågan. OBS! vid skiva belagd med linoleum är alltid ekmönstrad abs-list std.

DESIGN PATRIK BENGTSOON & PIERRE SINDRE

ATLAS 1134	Utförande	Bredd	Djup	Höjd	Standard laminat	Standard linoleum	Ljuddämpande std. laminat
<input type="radio"/> <input type="radio"/> <input type="radio"/> <input type="radio"/> <input type="radio"/> <input type="radio"/> <input type="radio"/> <input type="radio"/> <input type="radio"/>	Atlas RAL	180 cm	90 cm	72, 90 cm	7 026 kr	7 775 kr	8 463 kr
	Standard RAL						
<input type="radio"/> <input type="radio"/> <input type="radio"/> <input type="radio"/> <input type="radio"/> <input type="radio"/> <input type="radio"/> <input type="radio"/> <input type="radio"/>	Atlas RAL	200 cm	100 cm	72, 90 cm	7 156 kr	8 549 kr	9 231 kr
	Standard RAL						
<input type="radio"/> <input type="radio"/> <input type="radio"/> <input type="radio"/> <input type="radio"/> <input type="radio"/> <input type="radio"/> <input type="radio"/> <input type="radio"/>	Atlas RAL	220 cm	100 cm	72, 90 cm	7 829 kr	8 693 kr	9 725kr
	Standard RAL						
<input type="radio"/> <input type="radio"/> <input type="radio"/> <input type="radio"/> <input type="radio"/> <input type="radio"/> <input type="radio"/> <input type="radio"/> <input type="radio"/>	Atlas RAL	240 cm	100 cm	72, 90 cm	7 936 kr		
	Standard RAL						
Rundade hörn, radie 50 mm					217 kr		
Bord ATLAS passar bra som konferens- och matsalsbord F- vuxen							
Rekommenderad stolshöjd Stol 44 cm - Bord 72 cm Stol 62 cm - Bord 90 cm							



Cafébord/matbord ATLAS med pelarstativ. 23 mm skiva belagd med högtryckslaminat i ljus eklaminat med ABS-kantlister. Reglerbara ställfötter för att kompensera ojämna golv. OBS! vid skiva belagd med linoleum är alltid ekmönstrad abs-list std.

DESIGN PATRIK BENGTSOON & PIERRE SINDRE

ATLAS 1133	Utförande	Bredd	Djup	Höjd	Standard laminat	Standard linoleum	Ljuddämpande std. laminat
<input type="radio"/> <input type="radio"/> <input type="radio"/> <input type="radio"/> <input type="radio"/> <input type="radio"/> <input type="radio"/> <input type="radio"/> <input type="radio"/>	Premium & - standard RAL	70 cm	70 cm	72, 90 eller 108 cm	2163 kr	2 496 kr	2 736 kr
<input type="radio"/> <input type="radio"/> <input type="radio"/> <input type="radio"/> <input type="radio"/> <input type="radio"/> <input type="radio"/> <input type="radio"/> <input type="radio"/>	Premium & - Standard RAL	Ø70 cm		72, 90 eller 108 cm	2 258 kr	2 688 kr	3 180 kr
		Ø70 cm					
<input type="radio"/> <input type="radio"/> <input type="radio"/> <input type="radio"/> <input type="radio"/> <input type="radio"/> <input type="radio"/> <input type="radio"/> <input type="radio"/>	Premium & - standard RAL	Ø80 cm		72 eller 90 cm	2 952 kr	3 341 kr	3 479 kr
		Ø80 cm					
<input type="radio"/> <input type="radio"/> <input type="radio"/> <input type="radio"/> <input type="radio"/> <input type="radio"/> <input type="radio"/> <input type="radio"/> <input type="radio"/>	Premium & - Standard RAL	Ø90 cm		72 eller 90 cm	3 352 kr	3 921 kr	4 481 kr
		Ø90 cm					
<input type="radio"/> <input type="radio"/> <input type="radio"/> <input type="radio"/> <input type="radio"/> <input type="radio"/> <input type="radio"/> <input type="radio"/> <input type="radio"/>	Premium & - standard RAL	Ø120 cm		72 cm	3 585 kr	4 323	4 481 kr
Bord ATLAS passar bra som konferens- och matsalsbord F- vuxen							
Rekommenderad stolshöjd Stol 44 cm - Bord 72 cm Stol 62 cm - Bord 90 cm Stol 78 cm - Bord 108 cm							



Bord Z E B med pelarstativ med förhöjda fötter. Justerbara svarta golvsydd. 25 mm skiva belagd med högtryckslaminat vitt eller björk som standard. Skivan är förstärkt på undersidan med en sarg.
OBS! vid skiva belagd med linoleum är alltid björkmönstrad abs-list std.

DESIGN STAFFAN LAUTHERS

ZEB 231	Utförande	Bredd	Djup	Höjd	Standard laminat	Standard linoleum	Ljudämpande std. laminat
○ ● ●	Standard RAL	120 cm	70 cm	72 cm	2 470 kr	3 023 kr	3 096 kr
○ ● ●	Standard RAL	140 cm	70 cm	72 cm	2 621 kr	3 031 kr	3 475 kr
○ ● ●	Standard RAL	165 cm	70 cm	72 cm	3 162 kr	3 374 kr	4 596 kr
○ ● ●	Standard RAL	180 cm	70 cm	72 cm	3 091kr	3 618 kr	4 368 kr
○ ● ●	Standard RAL	120 cm	80 cm	72 cm	2 534 kr	3 132 kr	3 290 kr
○ ● ●	Standard RAL	140 cm	80 cm	72 cm	2 720 kr	3 189 kr	3 625 kr
○ ● ●	Standard RAL	180 cm	80 cm	72 cm	3 204 kr	3 732 kr	4 598 kr
	10% tillägg för premium RAL						
	Rundade hörn, radie 50 mm				217 kr		
	Upphångningsbeslag för 4 stolar				168 kr (tillägg avser beställning av komplett bord)		
	Upphångningsbeslag för 6 stolar				253 kr (tillägg avser beställning av komplett bord)		
	Upphångningsbelsagen passar stol: Strong, Suzan						
	Bord ZEB passar bra som café- och matsalsbord F- vuxen						
	Rekommenderad höjd Stol 44 cm - Bord 72 cm Obs! skivtjockleken är numera 25 mm på Zeb och Zam. Vid komplettering måste det noteras på ordern att 19 mm önskas.						



Bord Z A M med pelarstativ med förhöjda fötter och justerbara svarta golvsydd. 25 mm skiva belagd med högtryckslaminat i vitt eller björk som standard. ABS-kantlister.
OBS! vid skiva belagd med linoleum är alltid björkmönstrad abs-list std.

DESIGN STAFFAN LAUTHERS

ZAM 235	Utförande	Bredd	Djup	Höjd	Standard laminat	Standard linoleum	Ljudämpande std. laminat
○ ● ●	Standard RAL	Ø 90 cm		72 cm	3 096 kr	3 679 kr	3 751kr
○ ● ●	Standard RAL	Ø120 cm		72 cm	3 844 kr	4 461 kr	4 668 kr
	10% tillägg för premium RAL						
	Upphångningsbeslag för 5 stolar (enbart på Ø120 cm)				439 kr (tillägg avser beställning av komplett bord)		
	Upphångningsbelsagen passar stol: Strong, Suzan						
	Bord ZAM passar bra som café- och matsalsbord F- vuxen						
	Rekommenderad höjd Stol 44 cm - Bord 72 cm						





Bord M A R I E för golvmontage. Lackerat stålstativ.
40 mm tjock bordskiva i massiv björk, ek eller i 25 mm
standard skiva i kryssfanér med färgad linoleum.

MARIE 1422	Utförande	Bredd	Djup	Höjd	Massiv björk	Massiv ek	Standard linoleum
○ ● ●	Standard RAL	70 cm	60 cm	72 eller 110 cm	4 312 kr	5 671 kr	4 160 kr
○ ● ●	Standard RAL	120 cm	70 cm	72 eller 110 cm	8 383 kr	11 218 kr	6 930 kr
○ ● ●	Standard RAL	Ø 100 cm		72 cm	8 645 kr	12 013 kr	7 752 kr
○ ● ●	Standard RAL	Ø 130 cm		72 cm	11 846 kr	22 237 kr	8 263 kr
	10% tillägg för premium RAL						
	Bord M A R I E passar bra som café- och uppehållsbord						
	Kombinera gärna med M A R I E pall						



Bord C I R K U M med helsvetsat stålstativ. Bordskiva
i massiv björk, ek eller 25 mm högtryckslaminat som
standard. ABS-kantlister.
OBS! vid skiva belagd med linoleum är alltid björkmönst-
rad abs-list std.

DESIGN ANDERS EKGREN

*Schackbord 60x60 cm

golvinfästning

CIRKUM 1089/1092	Utförande	Bredd	Djup	Höjd	Standard laminat	Massiv björk	Massiv ek	Schack mönster
○ ● ●	Standard RAL	Ø 70 cm		50, 60, 72, 90 eller 110 cm	3 125 kr	3 843 kr	4 807 kr	
○ ● ●	Standard RAL	Ø 90 cm		50, 60, 72, 90 eller 110 cm	3 311 kr	3 952 kr	4 995 kr	
○ ● ●	Standard RAL	60 cm	60 cm	50, 60, 72, 90 eller 110 cm	2 765 kr	3 211 kr	3 925 kr	3 843 kr*
○ ● ●	Standard RAL	160 cm	60 cm	50, 60, 72, 90 eller 110 cm	5 678 kr	6 711 kr	8 082 kr	
○ ● ●	Standard RAL	200 cm	90 cm	50, 60, 72, 90 eller 110 cm		9 249 kr	12 475 kr	
○ ● ●	Standard RAL	280 cm	90 cm	50, 60, 72, 90 eller 110 cm		15 510 kr	19 252 kr	
○ ● ●	Standard RAL	Ø 100 cm		72 eller 90 cm	4 590 kr	6 590 kr	8 021 kr	
○ ● ●	Standard RAL	Ø 120 cm		72 eller 90 cm	6 157 kr	8 902 kr	12 464 kr	
○ ● ●	Standard RAL	Ø 130 cm		72 eller 90 cm		9 252 kr	12 523 kr	
	10% tillägg för premium RAL							
	Borrning för golvinfästning				257 kr/pelare			
	Bord C I R K U M passar bra som café- och matsalsbord F- vuxen							
	Rekommenderad höjd Stol 44 cm - Bord 72 cm Stol 62/66 cm - Bord 90 cm Stol 78 cm - Bord 110 cm							



Bord LOVIS med sarg och ben av massiv björk .
 Skiva belagd med högtryckslaminat i vitt eller björk som standard.
 OBS! vid skiva belagd med linoleum är alltid björkmönstrad abs-list std.

LOVIS 604	Utförande	Bredd	Höjd	Standard laminat	Standard linoleum	Ljuddämpande std.laminat
604		Ø 120 cm	55, 60 eller 72 cm	3 016 kr	4 244 kr	4 812 kr
Ljudabsorbent under skiva - offereras						
Bord LOVIS passar bra som matsalsbord F-vuxen						
Rekommenderad höjd Stol 35-37 cm - Bord 55 cm Stol 38 cm - Bord 60 cm Stol 44-48 cm - Bord 72 cm						



Bord LOVIS med sarg och ben av massiv björk.
Skiva belagd med högtryckslaminat i vitt eller björk som standard.
OBS! vid skiva belagd med linoleum är alltid björkmönstrad abs-list std.

LOVIS 601	Artnr.	Bredd	Djup	Höjd		Standard laminat	Standard linoleum	Ljudämpande std.laminat
	601	60 cm	60 cm	55, 60 eller 72 cm		1 745 kr	1 805 kr	2 091 kr
	601	120 cm	60 cm	55, 60 eller 72 cm		1 802 kr	2 134 kr	2 522 kr
	601	120 cm	70 cm	55, 60 eller 72 cm		2 097 kr	2 483 kr	2 748 kr
	601	140 cm	70 cm	55, 60 eller 72 cm		2 194 kr	2 640 kr	2 954 kr
	601	180 cm	70 cm	55, 60 eller 72 cm		2 672 kr	3 243 kr	3 749 kr
	601	120 cm	80 cm	55, 60 eller 72 cm		2 107 kr	2 543 kr	2 911 kr
	601	140 cm	80 cm	55, 60 eller 72 cm		2 358 kr	2 734 kr	3 226 kr
	601	180 cm	80 cm	55, 60 eller 72 cm		2 896 kr	3 544 kr	4 149 kr
	Rundade hörn, radie 50 mm					217 kr		
	Upphängningsbeslag för stol/st					183 kr/stol (tillägg avser beställning av komplett bord)		
	Urfräst sarg kortsidor						1 618 kr/bord	
	Ljudabsorbent under skiva - offereras							
	Bord LOVIS passar bra som matsalsbord F- vuxen							
	Rekommenderad höjd Stol 35-37 cm - Bord 55 cm Stol 38 cm - Bord 60 cm Stol 44-48 cm - Bord 72 cm							



Bord LOVIS med sarg och ben av massiv björk.
Skiva belagd med högtryckslaminat i vitt eller björk som standard.
OBS! vid skiva belagd med linoleum är alltid björkmönstrad abs-list std.

LOVIS 609	Utförande	Bredd	Djup	Höjd		Standard laminat	Standard linoleum	Ljudämpande std.laminat
	609	120 cm	60 cm	55, 60 eller 72 cm		2 037 kr	2 463 kr	2 670 kr
	Ljudabsorbent under skiva - offereras							
	Bord LOVIS passar bra som matsalsbord F- vuxen							
	Rekommenderad höjd Stol 35-37 cm - Bord 55 cm Stol 38 cm - Bord 60 cm Stol 44-48 cm - Bord 72 cm							

**KUPOL
1300/1301**

Artnr	Utförande	Skiva	Bredd	Djup	Höjd	Björklaminat	Standard linoleum
1300	V och T-stativ	Kupol form	140 cm	80 cm	50, 55, 60 eller 72 cm	7 926 kr	8 149 kr
1300	V och T-stativ	Kupol form	180 cm	80 cm	50, 55, 60 eller 72 cm	8 601 kr	8 617 kr
1301	V och T-stativ	Rundade hörn	140 cm	80 cm	50, 55, 60 eller 72 cm	7 450 kr	8 581 kr
1301	V och T-stativ	Rundade hörn	180 cm	80 cm	50, 55, 60 eller 72 cm	9 488 kr	8 301 kr
1301	V och T-stativ	Oval form	150 cm	80 cm	50, 55, 60 eller 72 cm	8 138 kr	9 045 kr
1301	V och T-stativ	Oval form	200 cm	80 cm	50, 55, 60 eller 72 cm	9 104 kr	9 395 kr
1301	V och T-stativ	Oval form	200 cm	100 cm	50, 55, 60 eller 72 cm	9 713 kr	10 901 kr
1301	X - stativ	Rund skiva	Ø120 cm		50, 55, 60 eller 72 cm	8 685 kr	9 471 kr
1301	X - stativ	Rund skiva	Ø130 cm		50, 55, 60 eller 72 cm	9 941 kr	10 730 kr
Upphångningsbeslag för stol till stativ T och X						183 kr/st (tillägg avser beställning av komplett bord)	
Upphångningsbelsagen passar stol: Barnstol Emma							
Bord KUPOL passar bra som matsalsbord F- vuxen							
Rekommenderad höjd Stol 31 cm - Bord 50 cm Stol 35-37 cm - Bord 55 cm Stol 38 cm - Bord 60 cm Stol 44-48 cm - Bord 72 cm							



Bord TESSAN med ben av skiktlimmad björk. 25 mm skiva belagd med högtryckslaminat i vitt eller björk som standard. ABS-kantlister. Storlek 180x70 cm och 180x80 cm har stödsarg.
OBS! vid skiva belagd med linoleum är alltid björkmönstrad abs-list std.

TESSAN 341	Utförande	Bredd	Djup	Höjd	Standard laminat	Standard linoleum	Ljuddämpande std. laminat
341		90 cm	60 cm	46, 53, 59 eller 64 cm	1 386 kr	1 655 kr	1 852 kr
341		120 cm	60 cm	46, 53, 59, 64 eller 72 cm	1 833 kr	2 035 kr	2 196 kr
341		70 cm	70 cm	53, 59, 64 eller 72 cm	1 658 kr	1 930 kr	2 185 kr
341		120 cm	70 cm	53, 59, 64 eller 72 cm	1 850 kr	2 242 kr	2 490 kr
341		140 cm	70 cm	53, 59, 64 eller 72 cm	2 523 kr	2 916 kr	3 230 kr
341		180 cm	70 cm	53, 59, 64 eller 72 cm	2 975 kr	3 483 kr	4 008 kr
341		120 cm	80 cm	53, 59, 64 eller 72 cm	1 908 kr	2 369 kr	2 651 kr
341		140 cm	80 cm	53, 59, 64 eller 72 cm	2 550 kr	3 000 kr	3 368 kr
341		180 cm	80 cm	53, 59, 64 eller 72 cm	3 283 kr	3 861 kr	4 328 kr
Rundade hörn, radie 50 mm						217 kr	
Upphångningsbeslag för stol/st						193 kr/stol	Tillägg avser beställning av komplett bord
Bord TESSAN passar bra som matsalsbord F- vuxen							
Rekommenderad höjd Stol 27-31 cm - Bord 53 cm Stol 35-37 cm - Bord 59 cm Stol 38 cm - Bord 64 cm Stol 44-48 cm - Bord 72 cm							



Halvrun t E S S A N bord med ben av skiktlimmad björk. 25 mm skiva belagd med högtryckslaminat i vitt eller björk som standard. ABS-kantlister. OBS! vid skiva belagd med linoleum är alltid björkmönstrad abs-list std.

TESSAN 342	Utförande	Bredd	Djup	Höjd	Standard laminat	Standard linoleum	Ljuddämpande std. laminat
	342	120 cm	60 cm	53, 59, 64 eller 72 cm	2 258 kr	2 298 kr	2 462 kr
Bord TESSAN passar bra som matsalsbord F- vuxen							
Rekommenderad höjd Stol 27-31 cm - Bord 53 cm Stol 35-37 cm - Bord 59 cm Stol 38 cm - Bord 64 cm Stol 44-48 cm - Bord 72 cm							



Runt bord T E S S A N med ben av skiktlimmad björk. 25 mm skiva belagd med högtryckslaminat i vitt eller björk som standard. ABS-kantlister. OBS! vid skiva belagd med linoleum är alltid björkmönstrad abs-list std.

TESSAN 344	Utförande	Bredd	Djup	Höjd	Standard laminat	Standard linoleum	Ljuddämpande std. laminat
	344	Ø90 cm		53, 59, 64 eller 72 cm	1 864 kr	2 424 kr	2 813 kr
	344	Ø120 cm		53, 59, 64 eller 72 cm	2 590 kr	3 206 kr	3 925 kr
Bord TESSAN passar bra som matsalsbord F- vuxen							
Rekommenderad höjd Stol 27-31 cm - Bord 53 cm Stol 35-37 cm - Bord 59 cm Stol 38 cm - Bord 64 cm Stol 44-48 cm - Bord 72 cm							



Trapetsbord T E S S A N med ben av skiktlimmad björk. 25 mm skiva belagd med högtryckslaminat i vitt eller björk som standard. ABS-kantlister. OBS! vid skiva belagd med linoleum är alltid björkmönstrad abs-list std.

TESSAN 343	Utförande	Bredd	Djup	Höjd	Standard laminat	Standard linoleum	Ljuddämpande std. laminat
	343	120/60 cm	52 cm	53, 59, 64 eller 72 cm	1 947 kr	2 910 kr	2 915 kr
Bord TESSAN passar bra som matsalsbord F- vuxen							
Rekommenderad höjd Stol 27-31 cm - Bord 53 cm Stol 35-37 cm - Bord 59 cm Stol 38 cm - Bord 64 cm Stol 44-48 cm - Bord 72 cm							



SYBORD 133 / 134 med stålstativ. Skiva belagd med högtryckslaminat i björk som standard. Sybords-hurts med en plastlåda och ett öppet fack för symaskin på utdragbar hylla med expansionsbeslag. Fotplatta bredd 35cm belagd med multifloor, placerad 72 cm under bordsskivan.
OBS! vid skiva belagd med linoleum är alltid björkmönst-rad abs-list std.

SYBORD	Utförande	Artnr.	Bredd	Djup	Höjd	Standard laminat		
○ ● ●	Standard RAL Björkhurts	133	120 cm	60 cm	90 cm	4 096 kr		
○ ● ●	Standard RAL Björkhurts	134	120 cm	120 cm	90 cm	7 905 kr		
	Tillägg - elutrustning 3st elttag					338 kr		
	Läsbar lucka offereras							



SYBORD 135 / 136 med stålstativ. Skiva belagd med högtryckslaminat i björk som standard. Sybords-hurts med en plastlåda och ett öppet fack för symaskin på utdragbar hylla med expansionsbeslag.
OBS! vid skiva belagd med linoleum är alltid björkmönst-rad abs-list std.

SYBORD	Utförande	Artnr.	Bredd	Djup	Höjd	Standard laminat		
○ ● ●	Standard RAL Björkhurts	135	120 cm	60 cm	72 cm	3 269 kr		
○ ● ●	Standard RAL Björkhurts	136	120 cm	120 cm	72 cm	6 278 kr		
	Tillägg - elutrustning 3st elttag					338 kr		
	Läsbar lucka offereras							



PRESSBORD med stålstativ, ben Ø 32 mm. Skiva och två utdragbara strykbräden klädda med polyeter och sili-konväv. Hylla belagd med högtryckslaminat i björk som standard. Trädetaljer i björk.

PRESSBORD	Utförande	Artnr.	Bredd	Djup	Höjd	Björk 237		
○ ● ●	Standard RAL	237	120 cm	90 cm	85 cm	11 147 kr		



TILLKLIPPNINGSBORD med stålstativ, ben Ø 32 mm. Skiva belagd med högtryckslaminat i björk som standard. 4 lådor på vardera långsidan, översta lådan genomgående. Trädetaljer i björk. Under lådorna en ställning för 1-meters pappersrulle.

TILLKLIPPNINGSBORD	Utförande	Artnr.	Bredd	Djup	Höjd	Björk 238
○ ●	Standard RAL	238	120 cm	90 cm	90 cm	13 894 kr



SPEGEL med ram av bok eller björk, 4 mm säkerhetsfolierat spegelglas.

SPEGEL	Utförande	Artnr.	Bredd	Höjd	Björk	Bok
	3-delad spegel	8634	134 cm (utviktt)	132 cm	6 148 kr	6 148 kr
	Enkel spegel	8634	62 cm	122 cm	2 533 kr	2 533 kr



LÄRARBOARD 2.00 med 4-benstativ av stålrör Ø 40 mm. Skiva belagd med högtryckslaminat. ABS-kantlister. Finns som tillval med frontpanel i perforeradplåt eller högtryckslaminat samt hurts i björklaminat. OBS! vid skiva belagd med linoleum är alltid björkmönstrad abs-list std.

200 COMBI	Utförande	Bredd	Djup	Höjd	Standard laminat	Standard linoleum	Ljudämpande std. laminat
○ ● ●	Standard RAL	120 cm	70 cm	72, 80 eller 90 cm	1 608 kr	2 170 kr	2 219 kr
○ ● ●	Standard RAL	140 cm	70 cm	72 cm	1 675 kr	2 345 kr	2 428 kr
FRONTPANEL					Plåt		
○ ● ●	Standard RAL	plåtfront	120 cm		650 kr		
○ ● ●	Standard RAL	plåtfront	140 cm		685 kr		
HURTS	Björklaminat	40 cm	52 cm		Björk laminat		
211	1 lådighurts för upphängning, låsbar låda			12 cm	1 886 kr		
213	3 lådighurts för upphängning, översta lådan låsbar			52 cm	2 133 kr		



Ståpulpst M O R A i laminat. 3 lådor varav 1 läsbar.
2 öppna fack och 4 läsbara hjul.

MORA	Utförande	Artnr	Skiva	Stomme	Höjd	Klaff	Björk		
	Ståpulpst med stor bottenplatta och 2 lådor	2944	70x63 cm	45x45 cm	105 cm		4 745 kr		
	Ståpulpst med 3 lådor	2945	70x63 cm	45x45 cm	105 cm		5 039 kr		
	Ståpulpst med 3 lådor, klaffskiva höger	2945	70x63 cm	45x45 cm	105 cm	40x45 cm	7 120 kr		

Förvaring

MATERIALSKÅP - ELEVFÖRVARING

PERSONALFACK - KAPPRUM

MORA – LAMINERADE SKÅP

PRAKTISK INFORMATION

Laminat är ett modernt, prisvärt och mycket flexibelt material. Priset är lägre jämfört med fanerade skåp men kvaliteten är fortfarande god. Alla våra skåp är formstarka och kan kompletteras med alla sorters funktioner för modern förvaring.

De finns i fler utföranden som standard men det går även att få i valfritt laminat som tillval.

Egenskaper:

- 18 mm spånstomme, belagd med melamin.
- 22 mm hyllplan, för ökad hållbarhet.
- Kvalitetsbeslag i lås och gångjärn.
- FSC-märkta spånskivor.
- Härdat säkerhetsglas.
- Fastmonterad sockel.
- Specialtillverkning efter önskemål.

STANDARD LAMINAT



Björk

Vit

Ljusgrå



2645



2644



Högskåp MORA i laminat björk, vit eller grått. 18 mm spånstomme, belagd med melamin. 22 mm hyllplan, för ökad hållbarhet. Kvalitetsbeslag i lås och gångjärn. FSC-märkta spånskivor. Härdat säkerhetsglas i alla glasdörrar. Fastmonterad sockel.

HÖGSKÅP	Artnr	Utförande	Bredd	Djup	Höjd	Björklaminat	Vitlaminat	Grålaminat
	2645.32	Skåp i laminat med 2 fast och 3 flyttbara hyllor	80 cm	32 cm	210 cm	5 278 kr	5 278 kr	
	2645.47	Skåp i laminat med 2 fast och 3 flyttbara hyllor	80 cm	47 cm	210 cm	4 770 kr	4 770 kr	
	2645.60	Skåp i laminat med 2 fast och 3 flyttbara hyllor	80 cm	60 cm	210 cm	5 961 kr	5 961 kr	
	2645.32	Skåp i laminat med 2 fast och 3 flyttbara hyllor	100 cm	32 cm	210 cm	5 362 kr	5 362 kr	5 362 kr
	2645.47	Skåp i laminat med 2 fast och 3 flyttbara hyllor	100 cm	47 cm	210 cm	5 889 kr	5 889 kr	5 889 kr
	2645.60	Skåp i laminat med 2 fast och 3 flyttbara hyllor	100 cm	60 cm	210 cm	6 475 kr	6 475 kr	6 475 kr
	2644.32	Skåp med glasade dörrar med 2 fast och 3 flyttbara hyllor	100 cm	32 cm	210 cm	10 276 kr	10 276 kr	
	2644.47	Skåp med glasade dörrar med 2 fast och 3 flyttbara hyllor	100 cm	47 cm	210 cm	8 643 kr	8 643 kr	
	2644.60	Skåp med glasade dörrar med 2 fast och 3 flyttbara hyllor	100 cm	60 cm	210 cm	12 180 kr	12 180 kr	



2919-BJ



2919-PLY

Artnr	Utförande	Bredd	Djup	Höjd	Björklaminat	Björkplywood
2919-bj	Vägghängt mobilhotell med plats för 35 mobiler, glasad dörr	606 mm	150 mm	706 mm	4 469 kr	
2919-ply	Vägghängt mobilhotell med plats för 35 mobiler, glasad dörr	600 mm	100 mm	700 mm		12 432 kr



2643



2641

HÖGSKÅP	Artnr	Utförande	Bredd	Djup	Höjd	Björk laminat	Vit laminat	Grå laminat
	2643.32	2 flyttbara hyllplan i överdelen, 1 flyttbar hylla i underdelen	100 cm	32 cm	210 cm	7 727 kr	7 727 kr	
	2643.47	2 flyttbara hyllplan i överdelen, 1 flyttbar hylla i underdelen	100 cm	47 cm	210 cm	5 677kr	5 677 kr	
	2643.60	2 flyttbara hyllplan i överdelen, 1 flyttbar hylla i underdelen	100 cm	60 cm	210 cm	9 265 kr	9 265 kr	
	2641.32	Glasad överdel, 2 flyttbara hyllplan i överdelen, 1 flyttbar hylla i underdelen	80 cm	32 cm	210 cm	6 232 kr		
	2641.47	Glasad överdel, 2 flyttbara hyllplan i överdelen, 1 flyttbar hylla i underdelen	80 cm	47 cm	210 cm	6 797 kr	6 797 kr	
	2641.32	Glasad överdel, 2 flyttbara hyllplan i överdelen, 1 flyttbar hylla i underdelen	100 cm	32 cm	210 cm	6 226 kr	6 226 kr	
	2641.47	Glasad överdel, 2 flyttbara hyllplan i överdelen, 1 flyttbar hylla i underdelen	100 cm	47 cm	210 cm	6 203 kr	6 203 kr	6 203 kr
	2641.60	Glasad överdel, 2 flyttbara hyllplan i överdelen, 1 flyttbar hylla i underdelen	100 cm	60 cm	210 cm	7 370 kr	7 370 kr	7 370 kr

Lås i underdel som standard



2531



2531

BÄNKSÅP	Artnr	Utförande	Bredd	Djup	Höjd	Björk laminat	Vit laminat	Grå laminat
	2531.30T	Bänkskåp med topp, 2 hyllplan	100 cm	30 cm	91 cm	3 340 kr	3 340 kr	
	2531.47T	Bänkskåp med topp, 2 hyllplan	100 cm	47 cm	91 cm	2 799 kr	2 799 kr	
	2531.60T	Bänkskåp med topp, 2 hyllplan	100 cm	60 cm	91 cm	3 291 kr	3 291 kr	
		Lås ingår						
	2531.47K	Diskbänkskåp utan inredning, för krönskiva	100 cm	47 cm	89 cm	Offereras	Offereras	
	2531.60K	Diskbänkskåp utan inredning, för krönskiva	100 cm	60 cm	89 cm	Offereras	Offereras	



2643



2643

INREDNING	Artnr	Utförande	Bredd	Djup	Höjd	Björk laminat	Vit laminat	Grå laminat
	2643	12 smala lådor, passar skåp i bredd 100 cm och djup 47 cm	96 cm	45 cm	76 cm	6 140 kr	6 140 kr	6 140 kr
	2643	6 breda lådor, passar skåp i bredd 100 cm och djup 47 cm	96 cm	45 cm	76 cm	3 690 kr	3 690 kr	3 690 kr



2649

2650

2648

HÖGSKÅP	Artnr	Utförande	Bredd	Djup	Höjd	Björk laminat	Vit laminat
	2649.47	Verktygsskåp, 12 st lådor på expansion inkl verktygstavla.	100 cm	47 cm	210 cm	15 852 kr	16 991 kr
	2650.47	Sybehörsskåp, 12 st lådor på expansion. 25 st garnfack	100 cm	47 cm	210 cm	11 564 kr	12 112 kr
	2648.47	Materialskåp med 4 pardörrar. 8 hyllplan varav 4 flyttbara	100 cm	47 cm	210 cm	9 002 kr	11 368 kr



2512

2511

2518

2517

2516

2515

LÄRARFACK	Art-nr	Utförande	Bredd	Djup	Höjd	Björk laminat	Vit laminat
	2512	18 små låsbara luckor med brevinkast (inv mått B288xD376xH238 mm)	93,6 mm	40 cm	178 cm	18 128 kr	18 128 kr
	2511	24 små låsbara luckor med brevinkast (inv mått B288xD376xH238 mm)	124,2 cm	40 cm	178 cm	22 396 kr	25 859 kr
	2518	3 stora låsbara luckor med brevinkast, 1 hylla/fack (inv mått B288xD376xH110/366 mm)	32,4 cm	40 cm	178 cm	4 197 kr	4 197 kr
	2517	6 stora låsbara luckor med brevinkast, 1 hylla/fack (inv mått B288xD376xH110/366 mm)	63,0 cm	40 cm	178 cm	8 071 kr	8 071 kr
	2516	9 stora låsbara luckor med brevinkast, 1 hylla/fack (inv mått B288xD376xH110/366 mm)	93,6 cm	40 cm	178 cm	11 083 kr	11 889 kr
	2515	12 stora låsbara luckor med brevinkast, 1 hylla/fack (inv mått B288xD376xH110/366 mm)	124,2 cm	40 cm	178 cm	15 742 kr	15 742 kr
		Huvudnyckel				132 kr	132 kr



2526

2525

2528

2527

VÄGGSKÅP	Artnr	Utförande	Bredd	Djup	Höjd	Björk laminat	Vit laminat
	2526	Väggskåp, 2 hyllplan	50 cm	30 cm	80 cm	2 386kr	2 386 kr
	2525	Väggskåp, 2 hyllplan	80 cm	30 cm	80 cm	3 008 kr	3 008 kr
	2525	Väggskåp, 2 hyllplan	100 cm	30 cm	80 cm	3 008 kr	3 008 kr
	2528	Väggskåp med glasade dörrar, 2 hyllplan	50 cm	30 cm	80 cm	2 608 kr	2 608 kr
	2527	Väggskåp med glasade dörrar, 2 hyllplan	80 cm	30 cm	80 cm	3 325 kr	3 325 kr
	2527	Väggskåp med glasade dörrar, 2 hyllplan	100 cm	30 cm	80 cm	3 325 kr	3 325 kr
		Lås ingår i alla väggskåp					



Bokhylla M O R A i laminat björk, vit eller grått levereras alltid med rygg och hyllplan i vit laminat som standard. Rygg och hyllplan i björk, vit eller grått offereras.

BOKHYLLOR	Artnr	Utförande	Bredd	Djup	Höjd	Björklaminat	Vitlaminat	
	2545.30	Öppen hylla med 2 flyttbara hyllplan	80 cm	30 cm	91 cm	1 373 kr	1 373 kr	
	2545.47	Öppen hylla med 2 flyttbara hyllplan	80 cm	45 cm	91 cm	1 680 kr	1 680 kr	
	2545.60	Öppen hylla med 2 flyttbara hyllplan	80 cm	58 cm	91 cm	2 048 kr	2 048 kr	
	2545.30	Öppen hylla med 2 flyttbara hyllplan	100 cm	30 cm	91 cm	1 373 kr	1 373 kr	
	2545.47	Öppen hylla med 2 flyttbara hyllplan	100 cm	45 cm	91 cm	1 680 kr	1 680 kr	
	2545.60	Öppen hylla med 2 flyttbara hyllplan	100 cm	58 cm	91 cm	2 048 kr	2 048 kr	
	Tillägg	Laminatrygg				685 kr	685 kr	
	2544.30	Öppen hylla med 2 flyttbara hyllplan	80 cm	30 cm	130 cm	2 398 kr	2 398 kr	
	2544.47	Öppen hylla med 2 flyttbara hyllplan	80 cm	45 cm	130 cm	1 847 kr	1 847 kr	
	2544.60	Öppen hylla med 2 flyttbara hyllplan	80 cm	58 cm	130 cm	2 203 kr	2 203 kr	
	2544.30	Öppen hylla med 2 flyttbara hyllplan	100 cm	30 cm	130 cm	1 453 kr	1 453 kr	
	2544.47	Öppen hylla med 2 flyttbara hyllplan	100 cm	45 cm	130 cm	1 847 kr	1 847 kr	
	2544.60	Öppen hylla med 2 flyttbara hyllplan	100 cm	58 cm	130 cm	2 203 kr	2 203 kr	
	Tillägg	Laminatrygg				870 kr	870 kr	
	2543.30	Öppen hylla med 4 hyllplan varav 3 flyttbara	80 cm	30 cm	210 cm	2 206 kr	2 206 kr	
	2543.47	Öppen hylla med 4 hyllplan varav 3 flyttbara	80 cm	45 cm	210 cm	2 818 kr	2 818 kr	
	2543.60	Öppen hylla med 4 hyllplan varav 3 flyttbara	80 cm	58 cm	210 cm	3 375 kr	3 375 kr	
	2543.30	Öppen hylla med 4 hyllplan varav 3 flyttbara	100 cm	30 cm	210 cm	2 206 kr	2 206 kr	
	2543.47	Öppen hylla med 4 hyllplan varav 3 flyttbara	100 cm	45 cm	210 cm	2 818 kr	2 818 kr	
	2543.60	Öppen hylla med 4 hyllplan varav 3 flyttbara	100 cm	58 cm	210 cm	3 375 kr	3 375 kr	
	Tillägg	Laminatrygg				1 108 kr	1 108 kr	

FÖRVARING STIG

PRAKTISK INFORMATION

När du skapar din STIG finns flera träslag, textilier, kulörer, dörrar och utdragslådor att välja mellan. Det bästa är att du bara kan göra schyssta val: du får detaljer efter smak och en stilfull och funktionell helhet som dessutom är snäll mot miljön. Serien är miljömärkt av Svanen och Möbelfakta, vilket innebär att den uppfyller de högsta kraven kring miljö, kvalitet och socialt ansvar. Som exempel strävar vi alltid efter att använda återvunnet material, FSC-märkt trä och har en nollvision gällande spill i produktionen.

Standard utföranden

- Stommar i både vit, grå, björkmelamin
- Stommar i plywood offereras samt levereras alltid med vit laminat topp.
- Dörrar och luckor med möjlighet att få i både melamin, laminat
- Mjukstängande dörrar och luckor finns som tillval
- Ben, hjul eller sockel finns som tillval
- Finns med eller utan rygg som standard på vissa modeller - se schemat nedan
- Rygg kan förses med whiteboard- och spegellaminat
- Svängda förvaringar finns med plåtrygg som placeras invändigt eller utvändigt

STIG ERSÄTTER
VÅRA TIDIGARE
FÖRVARINGAR



LAMINATFÄRGER FÖR STIG

Stig förvaring i laminat är stommarna alltidt belagda med melamin i björk, vit, grått som standard.

Standard laminat - stommar, dörrar och lådor



Björk

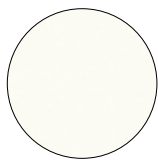

Vit

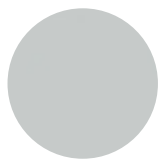

Grå



**STOMME, LUCKOR
ELLER LÅDOR I
PLYWOOD OFFERERAS**

BÖRJA BYGGA DIN STIG FÖRVARING:

1. Välj stomme
2. Välj underrede - ben, sockel eller hjul - se schemat
3. Välj dörrar och lådor
4. Komplettera med tillbehör, sittdynor mm

Glöm inte att skicka in en ritning på förvaringen vid beställning

STIG HÖJD 53 CM



STIG HÖJD 72 CM



STIG HÖJD 91,5 CM

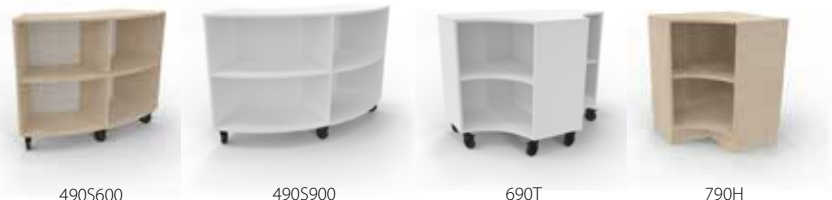

STIG HÖJD 130 CM



STIG ÖVRIGT SORTIMENT



STIG HÖJD 53 CM

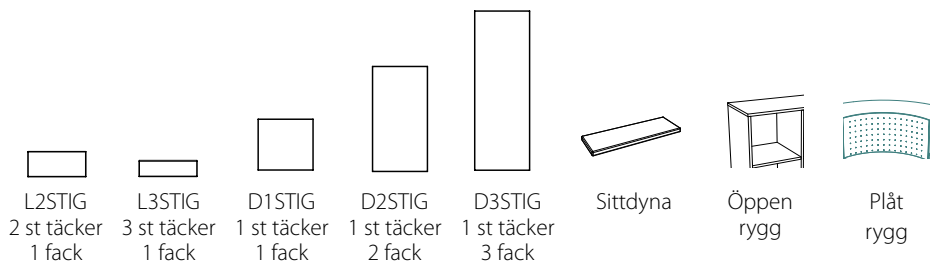

Modell	L2STIG 2 st täcker 1 fack	L3STIG 3 st täcker 1 fack	D1STIG 1 st täcker 1 fack	D2STIG 1 st täcker 2 fack	D3STIG 1 st täcker 3 fack	Sittdyna	Öppen rygg	Plåt rygg
353R11	X	X	X	-	-	X	-	-
353R21	X	X	X	-	-	X	-	-
353R31	X	X	X	-	-	X	-	-
453S600	-	-	-	-	-	-	X	X
453S900	-	-	-	-	-	X	X	X
653T	-	-	-	-	-	-	-	-
753T	-	-	-	-	-	-	-	-

Höjd 53 cm

STIG	Artnr	Utförande	Bredd	Djup	Höjd	Socket	Hjul	Ben
	353R11	Stomme inkl sockel, hjul eller ben, 1-fack	41,5 cm	40 cm	53 cm	2 218 kr	2 988 kr	3 050 kr
	353R21	Stomme inkl sockel, hjul eller ben, 2-fack	81,0 cm	40 cm	53 cm	2 557 kr	3 234 kr	3 419 kr
	353R31	Stomme inkl sockel, hjul eller ben, 3-fack	120 cm	40 cm	53 cm	3 142 kr	3 604 kr	4 005 kr
	453S900	Stomme 90°, utan rygg inkl hjul, 2-fack	150 cm	59,5 cm	53 cm		4 960 kr	
	453S9021	Stomme 90°, med innerygg i vit plåt inkl hjul, 2-fack	150 cm	59,5 cm	53 cm		6 449 kr	
	453S9022	Stomme 90°, med ytterrygg i vit plåt inkl hjul, 2-fack	150 cm	59,5 cm	53 cm		5 884 kr	
	653T	Stomme T-modul inkl sockel, hjul eller ben, 2-fack	120 cm	73 cm	53 cm	4 066 kr	4 867 kr	5 514 kr
	753H	Stomme hörnmodul inkl sockel, hjul eller ben, 1 fack	73 cm	73 cm	53 cm	3 573 kr	4 497 kr	4 682 kr



STIG HÖJD 72 CM

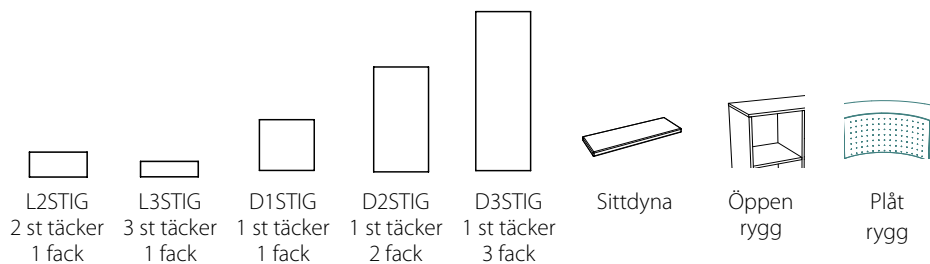

Modell	L2STIG	L3STIG	D1STIG	D2STIG	D3STIG	Sittdyna	Öppen rygg	Plåt rygg
372R21	X	X	X	-	-	X	-	-
372R41	X	X	X	-	-	X	-	-
372R61	X	X	X	-	-	X	-	-
472S600	-	-	-	-	-	-	X	X
472S900	-	-	-	-	-	X	X	X
672T	-	-	-	-	-	-	-	-
772H	-	-	-	-	-	-	-	-

Höjd 72 cm

STIG	Artnr	Utförande	Bredd	Djup	Höjd	Socket	Hjul	Ben
	372R21	Stomme inkl socket, hjul eller ben, 1st 1½ - fack	41,5 cm	40 cm	72 cm	2 403 kr	3 111 kr	3 173 kr
	372R41	Stomme inkl socket, hjul eller ben, 2 st 1½ - fack	81,0 cm	40 cm	72 cm	2 988 kr	3 666 kr	4 364 kr
	372R61	Stomme inkl socket, hjul eller ben, 3 st 1½ - fack	120 cm	40 cm	72 cm	3 656 kr	4 436 kr	4 467 kr
	472S900	Stomme 90°, utan rygg, inkl hjul, 2 st 1½ - fack	150 cm	59,5 cm	72 cm		5 976 kr	
	472S9021	Stomme 90°, med innerrygg i vit plåt inkl hjul, 2 st 1½ - fack	150 cm	59,5 cm	72 cm		6 685 kr	
	472S9022	Stomme 90°, med ytterrygg i plåt inkl hjul, 2 st 1½ - fack	150 cm	59,5 cm	72 cm		7 701 kr	
	672T	Stomme T-modul inkl socket, hjul eller ben, 2 st 1½ - fack	120 cm	73 cm	72 cm	5 175 kr	6 007 kr	6 654 kr
	772H	Stomme hörnmodul inkl socket, hjul eller ben, 1st 1½ - fack	73 cm	73 cm	72 cm	3 851 kr	4 744 kr	5 677 kr



STIG HÖJD 91,5 CM

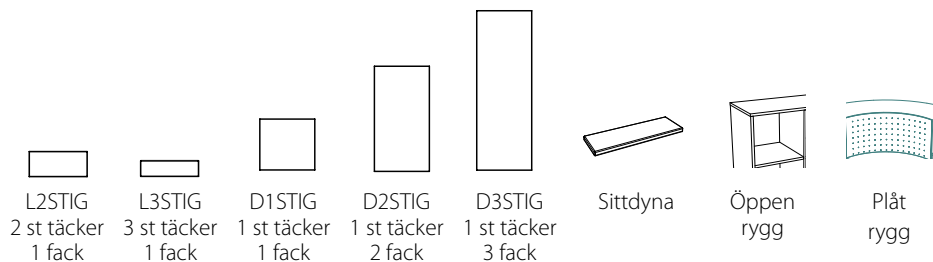

STIG	L2STIG 2 st täcker 1 fack	L3STIG 3 st täcker 1 fack	D1STIG 1 st täcker 1 fack	D2STIG 1 st täcker 2 fack	D3STIG 1 st täcker 3 fack	Sittdyna	Öppen rygg	Plåt rygg
390R21	X	X	X	X	-	X	-	-
390R41	X	X	X	X	-	X	X	-
390R61	X	X	X	X	-	X	X	-
490R600	-	-	-	-	-	-	X	X
490S900	-	-	-	-	-	-	X	X
690R	-	-	-	-	-	-	-	-
790H	-	-	-	-	-	-	-	-

Höjd 91,5 cm

STIG	Artnr	Utförande	Bredd	Djup	Höjd	Sockel	Hjul	Ben
	390R21	Stomme inkl sockel, hjul eller ben, 2 - fack	41,5 cm	40 cm	91,5 cm	2 495 kr	3 234 kr	3 358 kr
	390R40	Stomme utan rygg, inkl sockel, hjul eller ben, 4 - fack	81,0 cm	40 cm	91,5 cm	3 125 kr	4 248 kr	3 727 kr
	390R41	Stomme inkl sockel, hjul eller ben, 4 - fack	81,0 cm	40 cm	91,5 cm	3 173 kr	3 542 kr	4 066 kr
	390R60	Stomme utan rygg, inkl sockel, hjul eller ben, 6 - fack	120 cm	40 cm	91,5 cm	3 512 kr	4 097 kr	4 526 kr
	390R61	Stomme inkl sockel, hjul eller ben, 6 - fack	120 cm	40 cm	91,5 cm	3 881 kr	4 251 kr	4 713 kr
	490S600	Stomme 60°, utan rygg, inkl hjul, 4 - fack	120 cm	51 cm	91,5 cm		5 791 kr	
	490S6021	Stomme 60°, med innerygg i vit plåt, inkl hjul, 4 - fack	120 cm	51 cm	91,5 cm		6 438 kr	
	490S6022	Stomme 60°, med ytterrygg i plåt, inkl hjul, 4 - fack	120 cm	51 cm	91,5 cm		7 331 kr	
	490S900	Stomme 90°, utan rygg inkl hjul, 4 - fack	150 cm	59,5 cm	91,5 cm		6 130 kr	
	490S9021	Stomme 90°, med innerygg i vit plåt, inkl hjul, 4 - fack	150 cm	59,5 cm	91,5 cm		6 869 kr	
	490S9022	Stomme 90°, med ytterrygg i plåt, inkl hjul, 4 - fack	150 cm	59,5 cm	91,5 cm		7 886 kr	
	690T	Stomme T-modul inkl sockel, hjul eller ben, 4 - fack	120 cm	73 cm	91,5 cm	5 391 kr	6 161 kr	6 808 kr
	790H	Stomme hörnmodul inkl sockel, hjul eller ben, 2 - fack	73 cm	73 cm	91,5 cm	4 097 kr	5 052 kr	5 172 kr



STIG HÖJD 130 CM

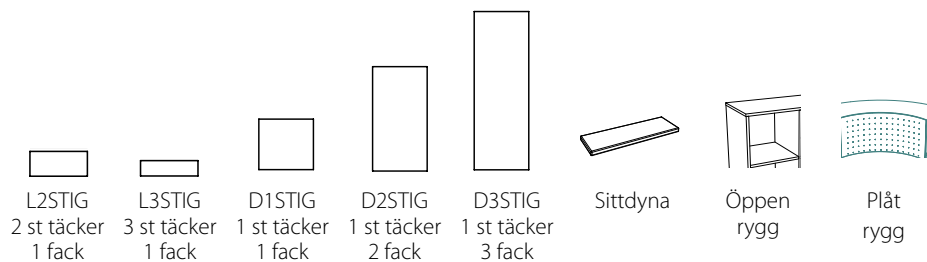

Modell	L2STIG	L3STIG	D1STIG	D2STIG	D3STIG	Sittdyna	Öppen rygg	Plåt rygg
313R31	X	X	X	X	X	-	-	-
313R61	X	X	X	X	X	-	X	-
313R91	X	X	X	X	X	-	X	-
413S600	-	-	-	-	-	-	X	X
413S900	-	-	-	-	-	-	X	X
613T	-	-	-	-	-	-	-	-
713H	-	-	-	-	-	-	-	-

Höjd 130 cm

STIG	Artnr	Utförande	Bredd	Djup	Höjd	Socket	Hjul	Ben
	313R31	Stomme inkl sockel, hjul eller ben, 3 - fack	41,5 cm	40 cm	130 cm	3 050 kr	3 758 kr	3 851 kr
	313R60	Stomme utan rygg, inkl sockel, hjul eller ben, 6 - fack	81,0 cm	40 cm	130 cm	4 405 kr	5 225 kr	5 375 kr
	313R61	Stomme inkl sockel, hjul eller ben, 6 - fack	81,0 cm	40 cm	130 cm	3 820 kr	4 497 kr	4 682 kr
	313R90	Stomme utan rygg, inkl sockel, hjul eller ben, 9 - fack	120 cm	40 cm	130 cm	4 538 kr	5 175 kr	5 736 kr
	313R91	Stomme inkl sockel, hjul eller ben, 9 - fack	120 cm	40 cm	130 cm	4 713 kr	5 483 kr	5 514 kr
	413S600	Stomme 60°, utan rygg, inkl hjul, 6 - fack	120 cm	51 cm	130 cm		6 469 kr	
	413S6021	Stomme 60°, med innerygg i vit plåt, inkl hjul, 6 - fack	120 cm	51 cm	130 cm		7 393 kr	
	413S6022	Stomme 60°, med ytterrygg i plåt, inkl hjul, 6 - fack	120 cm	51 cm	130 cm		8 071 kr	
	413S900	Stomme 90°, utan rygg, inkl hjul, 6 - fack	150 cm	59,5 cm	130 cm		7 177 kr	
	413S9021	Stomme 90°, med innerygg i vit plåt, inkl hjul, 6 - fack	150 cm	59,5 cm	130 cm		7 978 kr	
	413S9022	Stomme 90°, med ytterrygg i plåt, inkl hjul, 6 - fack	150 cm	59,5 cm	130 cm		8 964 kr	
	613T	Stomme T-modul inkl sockel, hjul eller ben, 6 - fack	120 cm	73 cm	130 cm	6 808 kr	7 609 kr	8 256 kr
	713H	Stomme hörnmodul inkl sockel, hjul eller ben, 3 - fack	73 cm	73 cm	130 cm	5 083 kr	5 976 kr	6 161 kr
	813R3T	Stomme sittmodul, sockel eller ben, sitthöjd 21 cm	120 cm	40 cm	130 cm	7 331 kr		
	813R3B	Stomme sittmodul, sockel eller ben, sitthöjd 59 cm	120 cm	40 cm	130 cm	7 331 kr		





Liten dörr
täcker 1 fack
D1STIG



Mellan dörr
täcker 2 fack
D2STIG



Stor dörr
täcker 3 fack
D3STIG



Liten låda
3 st täcker 1 fack
L3STIG



Stor låda
2 st täcker 1 fack
L2STIG

STIG	Artnr	Dörrar/luckor	Bredd	Höjd	Vit, Grå, Björklaminat		
	L3STIG-A	Liten låda med integrerat handtag (3 st täcker 1 fack)	39 cm	10,5 cm	490 kr		
	L3STIG-B	Liten låda med svart bygelhandtag (3 st täcker 1 fack)	39 cm	12,5 cm	564 kr		
	L3STIG-C	Liten låda med hållhandtag (3 st täcker 1 fack)	39 cm	12,5 cm	-		
		Lådans invändiga mått (Bredd/Höjd/Djup)	34,4 cm	6,7 cm	33,7 cm		
	L2STIG-A	Stor låda med integrerat handtag (2 st täcker 1 fack)	39 cm	17 cm	533 kr		
	L2STIG-B	Stor låda med svart bygelhandtag (2 st täcker 1 fack)	39 cm	19 cm	616 kr		
	L2STIG-C	Stor låda med hållhandtag (2 st täcker 1 fack)	39 cm	19 cm	-		
		Lådans invändiga mått (Bredd/Höjd/Djup)	34,4 cm	9,9 cm	33,7 cm		
	D1STIG-HA	Liten dörr med integrerat handtag (1 st täcker 1 fack)	39 cm	36 cm	348 kr		
	D1STIG-HB	Liten dörr med svart bygelhandtag (1 st täcker 1 fack)	39 cm	38 cm	429 kr		
	D1STIG-HC	Liten dörr med hållhandtag (1 st täcker 1 fack)	39 cm	38 cm	-		
	D2STIG-HA	Mellan dörr med integrerat handtag (1 st täcker 2 fack)	39 cm	75,5 cm	482 kr		
	D2STIG-HB	Mellan dörr med svart bygelhandtag (1 st täcker 2 fack)	39 cm	76,5 cm	562 kr		
	D2STIG-HC	Mellan dörr med hållhandtag (1 st täcker 2 fack)	39 cm	76,5 cm	-		
	D3STIG-HA	Stor dörr med integrerat handtag (1 st täcker 3 fack)	39 cm	113 cm	616 kr		
	D3STIG-HB	Stor dörr med svart bygelhandtag (1 st täcker 3 fack)	39 cm	114 cm	696 kr		
	D3STIG-HC	Stor dörr med hållhandtag (1 st täcker 3 fack)	39 cm	114 cm	-		-
	STIG-LÅSD	Lås till dörr			244 kr		
	STIG-LÅSL	Lås till översta lådan			234 kr		
	STIG-MJD	Mjukstängning till dörr			263 kr		
	STIG-MJL	Mjukstängning till låda			263 kr		
	Artnr	Tillbehör	Bredd	Djup	Höjd	Grå	
	B1STIG-GRÅ	Pappbox	35 cm	35 cm	35 cm	204 kr	-

RYGGAR	Artnr	Utförande	Spegellaminat	Whiteboardlaminat	Whiteboardlaminat magnetisk
	STIG-XX-90-4	Tillvalsrygg passar 4- fack 390R41	3 486 kr	2 146 kr	3 218 kr
	STIG-XX-90-6	Tillvalsrygg passar 6- fack 390R61	4 827 kr	2 682 kr	4 425 kr
	STIG-XX-130-6	Tillvalsrygg passar 6- fack 313R61	4 827 kr	2 682 kr	4 425 kr
	STIG-XX130-9	Tillvalsrygg passar 9- fack 313R91	6 705 kr	3 486 kr	6 034 kr



Pappbox
B1STIG



SITTDYNOR OCH SITTPUFFAR



Artnr	Sittpuffar/Sittdynor	Bredd	Djup	Höjd	Lido Trend
SP1STIG035	Sittpuff kub, passar i hyllfacken	35 cm	35 cm	35 cm	1 346 kr
SP2STIG120	Sittpuff rak	120 cm	40 cm	45 cm	2 884 kr
SP3STIG60G	Sittpuff 60°	79,5 cm	40 cm	45 cm	2 801 kr
SP4STIG90G	Sittpuff 90°	92,5 cm	40 cm	45 cm	3 241 kr
SD2STIG040	Sittdyna till 1 fack	40 cm	40 cm	5,5 cm	1 815 kr
SD2STIG080	Sittdyna till 2 fack	80 cm	40 cm	5,5 cm	1 825 kr
SD2STIG120	Sittdyna till 3 fack	120 cm	40 cm	5,5 cm	1 982 kr
SD1STIG	Sittdyna till sittmodul	116 cm	37,5 cm	5,5 cm	2 236 kr
SD4STIG90G	Sittdyna till 90°	150 cm	40 cm	5,5 cm	3 191 kr

STANDARDTYG FÖR STIG

Standardtyg Nevotex Lido Trend. Öko-tex certifierat och brandklassat 100% Polyester, 100 000 Martindale, Tvättbart 60 grader.

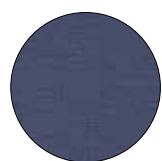

104 Night



148 Orchid



93 Aqua



142 Gale



129 Savile Grey





Läktarmoduler E D V I N av klarlackad eller vitpigmenterad kryssfanér med mörkgrå linoleumtopp. Modulerna finns i olika storlekar och former och genom att kombinera de olika modulerna kan du bygga en läktare som passar just dina behov.



Mörkgrå



Längd 60 cm



Längd 120 cm



Längd 150 cm



Längd 240 cm



Hörn

EDVIN	Artnr	Utförande	Bredd	Djup	Höjd	Linoleum		
	808010	Modul 60	60 cm	80 cm	60 cm	5 633 kr		
	808015	Modul 120	120 cm	80 cm	60 cm	6 606 kr		
	808020	Modul 150	150 cm	80 cm	60 cm	7 227 kr		
	808025	Modul 240	240 cm	80 cm	60 cm	9 807 kr		
	808030	Hörn	115/115 cm	80/80 cm	60 cm	14 885 kr		



Scenmodul E L M E R av klarlackad eller vitpigmenterad kryssfanér med mörkgrå linoleumtopp. Modulerna finns i olika storlekar och former.



Mörkgrå



Kvadrat



Rektangel



Trappa



Ramp



Trekant



Rund

ELMER	Artnr	Utförande	Bredd	Djup	Höjd	Linoleum		
	807010	Kvadrat	60 cm	60 cm	30 cm	2 681 kr		
	807025	Rektangel	60 cm	30 cm	30 cm	1 716 kr		
	807015	Trekant	60 cm	60 cm	30 cm	3 161 kr		
	807035	Ramp	60 cm	120 cm	30 cm	4 398 kr		
	807020	Trappa	60 cm	60 cm	30 cm	4 398 kr		
	807030	Rund	120 cm	120 cm	30 cm	13 558 kr	Inkl neonbelysning	ställbar i olika färger



RULLBORD/MATVAGN/SERVERINGSVAGN med stålstativ, 4 kraftiga hjul varav 2 låsbara. Skiva och hylla belagda med vit högtryckslaminat. Vitt stativ är standard. Rekommenderad max belastning 100 kg.

RULLBORD	Artnr	Utförande	Bredd	Djup	Höjd	Vitlaminat		
	X2005	Matvagn utan bestikklåda	75 cm	50 cm	70 cm	2 376 kr		
		(bygelhöjd 83 cm/89 cm)						



KM882-14

BRICK- OCH BACKSTÄLL med stativ av pulverlackerat stålror med 4 stabila hjul varav 2 låsbara, inkl toppskiva. Vitt stativ är standard.

BRICKSTÄLL	Artnr	Utförande	Bredd	Djup	Höjd	Vit RAL 9003		
	KM882-14	Stativ för 2x7 brickor eller backar	72 cm	43 cm	101 cm	3 510 kr		
	605503	Stativ för 3x7 brickor eller backar	102 cm	40 cm	101 cm	3 487 kr	Utgående	
	640	Bricka, laminerad björk	30 cm	40 cm		117 kr		
	603904	Plastback, grå	30 cm	40 cm	11 cm	261 kr		
	603921	Plastback, blå	30 cm	40 cm	11 cm	261 kr		
	603931	Plastback, röd	30 cm	40 cm	11 cm	261 kr		

Lekskärm MARKNAD i björk natur med betsade detaljer.

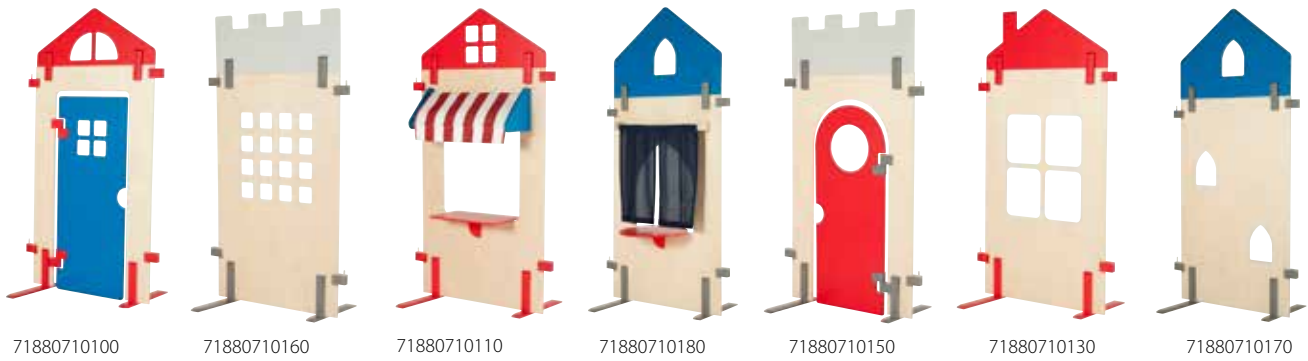

MARKNAD	Artnr	Utförande	Bredd	Djup	Höjd	Standard
	71880710100	Lekskärm med dörr	75 cm		148 cm	3 519 kr
	71880710160	Lekskärm borg	75 cm		149 cm	3 178 kr
	71880710110	Lekskärm affär	75 cm		148 cm	3 355 kr
	71880710180	Lekskärm scen	75 cm		169 cm	3 718 kr
	71880710150	Lekskärm port	75 cm		149 cm	3 726 kr
	71880710130	Lekskärm villa	75 cm		148 cm	3 147 kr
	71880710170	Lekskärm slott	75 cm		169 cm	3 098 kr
	71881010110	Draperi till lekskärm scen				465 kr
	71881010100	Markis till lekskärm affär				873 kr



Väggbokhylla DESIREE i vitpigmenterad kryssfanér i björk.

DESIREE	Artnr	Utförande	Bredd	Djup	Höjd	Kryssfanér
	8555	Väggbokhylla	100 cm	25 cm	75 cm	3 745 kr
	8556	Väggbokhylla svängd	100 cm	25 cm	75 cm	4 737 kr



8550L

8550

DIDRIK Bok- och materialvagn i vitpigmenterad kryssfanér i björk med kraftiga låsbara hjul.

DIDRIK	Artnr	Utförande	Bredd	Djup	Höjd	Vitpigmenterad
	8550L	Bok och materialvagn	69 cm	40 cm	75 cm	5 151 kr
	8550	Bok och materialvagn, dubbelsidig	69 cm	65 cm	75 cm	6 714 kr



Körpanel BOSSE i plywood med täcklackerade detaljer.

BOSSE	Artnr	Utförande	Bredd	Djup	Höjd	Björk
	2795	körpanel	30 cm	22 cm	60 cm	1 582 kr



DIVA tivolispeglar med tre olika funktioner. Stomme i vitpigmenterad kryssfänér i björk, tre olika funktioner, kortare, längre och bredare.

DIVA	Artnr	Utförande	Bredd	Djup	Höjd	Speglar
	7305	Tivolispeglar	129 cm	10 cm	100 cm	11 776 kr



DALVEEN spegel med stomme i vitpigmenterad kryssfänér i björk. Tre olika storlekar.

DALVEEN	Artnr	Utförande	Bredd	Djup	Höjd	Speglar
	13502	Spegel	100 cm	1,5 cm	150 cm	8 312 kr
	13501	Spegel	60 cm	1,5 cm	150 cm	5 984 kr
	13500	Spegel	50 cm	1,5 cm	150 cm	3 756 kr



Köksö MICKI med stomme belagd med laminat, lucka i klarlackad MDF. Två utdragbara bakplåtar. Lucka och gångjärn är klämtestade.

KÖKSÖ	Artnr	Utförande	Bredd	Djup	Höjd	Köksö
	2615	Micki köksö	115 cm	70 cm	60 cm	10 237 kr



Kök MICKI med stomme belagd med laminat, lucka i klarlackad MDF. Lucka och gångjärn är klämtestade.

MICKI	Artnr	Utförande	Bredd	Djup	Höjd	Kök
	12240000	Spis med två utdragbara bakplåtar	45 cm	39 cm	59 cm	3 594 kr
	12240100	Diskbänk	45 cm	39 cm	59 cm	2 723 kr
	12240200	Köksskåp	45 cm	39 cm	59 cm	2 594 kr
	12240300	Diskmaskin med två utdragbara trådkorgar	45 cm	39 cm	59 cm	3 603 kr
	12240400	Överskåp	45 cm	27 cm	40 cm	2 231 kr



Skåp i laminat i vitt eller björk. Plats för 8 st kuddar. Plats för 8 st VIKEN vilmadrasser.



SOVA	Artnr	Utförande	Bredd	Djup	Höjd	Björk	Vit
	2793	Madrasskåp madrasser	100 cm	34 cm	137 cm	5 170 kr	5 170 kr
	2792	Kudd- och filtskåp för kuddar och filtar	50 cm	34 cm	137 cm	3 419 kr	3 419 kr



Madrass S L U M R A i kallsaum, klädd i PVC- och ftalatfritt Multisofa. Hela madrassen är biokompatibel (närmast huden), vattentät, stretch åt två håll, kan torkas av med våt trasa, tvättbar upp till 95 grader. Den är Ökotex-certifierad 100 klass 1 (barn mellan 0-3 år kan ha närmast kroppen).

SLUMRA	Artnr	Utförande	Längd	Bredd	Höjd	Grön	Beige	Blå	Grå
	5791	1 st madrass av kallsaum	140 cm	55 cm	7 cm				905 kr
	5793	1 st kudde fibervadd	30 cm	40 cm					115 kr
						Grön	Beige	Blå	Grå
	5792	1 st madrassöverdrag i stretchfrotté				186 krr	186 kr	186 kr	186 kr
	5794	1 st örngott i bomull				82 kr	82 kr	82 kr	82 kr
	5795	1 st filt i frotté	150 cm	90 cm		223 kr	223 kr	223 kr	223 kr



Madrass V I K E N i kallsaum, klädd i PVC- och ftalatfritt Multisofa. Hela madrassen är biokompatibel (närmast huden), vattentät, stretch åt två håll, kan torkas av med våt trasa, tvättbar upp till 95 grader. Den är Ökotex-certifierad 100 klass 1 (barn mellan 0-3 år kan ha närmast kroppen).



VIKEN	Artnr	Utförande	Längd	Bredd	Höjd	Grön	Beige	Blå	Grå
	5790	Madrass	117 cm	54 cm (2x27 cm)	4 cm				998 kr
						Grön	Beige	Blå	Grå
	5797	1 st madrassöverdrag i stretchfrotté				186 kr	186 kr	186 kr	186 kr



MYSMAJA kan förändra ett rum på bara några sekunder. Stapla en grad-äng, bygg en koja, en rymdfarkost eller en ridderborg, plana ut och låt vila en stund. Väck kreativiteten till liv igen. MYSMAJA är en lekfull och ommöblerbar sitt- och vilomöbel för skola och förskola, som är snäll mot miljön och märkt av både Möbelfakta och Giffri förskola. Dynorna är stoppade med kallskum, tyget är avtagbart och kan tvättas om det behövs.

Priset gäller inklusive tyg som är avtagbart och tvättbart.

Tygvalet gäller för alla tre delar.

Material: kallskum

MYSMAJA	Artnr	Utförande	Bredd	Djup	Höjd	Lido Trend		
	5440-142	Lido trend Gale 142	126 cm	34 cm	116 cm	12 064 kr		
	5440-148	Lido trend Orchid 148	126 cm	34 cm	116 cm	12 064 kr		
	5440-104	Lido trend Night 104	126 cm	34 cm	116 cm	12 064 kr		
	5440-93	Lido trend Aqua 93	126 cm	34 cm	116 cm	12 064 kr		
	5440-129	Lido trend Savile Grey 129	126 cm	34 cm	116 cm	12 064 kr		
	5440-0001	Extra klädsel till 3 madrasser				8 424 kr		



104 Night



148 Orchid



93 Aqua



142 Gale

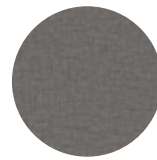

129 Savile Grey

STANDARDFÄRGER FÖR PULVERLACKERADE DÖRRAR OCH BST FÖRVARING

			
RAL 9003 (Chalk White 80)	RAL 9010 (White)	RAL 1015 (Light ivory)	RAL 7035 (Light Grey)
			
RAL 9006 (White Aluminium)	RAL 7040 (grey)	RAL 7001 (Silver grey)	RAL 7012 (Basalt Grey)
			
RAL 1017 (Saffron Yellow)	RAL 2000 (Yellow Orange)	RAL 2009 (Traffic Orange)	RAL 3015 (Light Pink)
			
RAL 3020 (Traffic Red)	RAL 3001 (Signal red)	RAL 3003 (Ruby red)	RAL 3004 (Purple red)
			
RAL 8016 (Mahogany brown)	RAL 6019 (Pastel Green)	RAL 6021 (Pale green)	RAL 6011 (Reseda Green)
			
RAL 6001 (Emerald Green)	RAL 6005 (Moss green)	RAL 6033 (Mint Turquoise)	RAL 5018 (Turquoise Blue)
			
RAL 5012 (Light Blue)	RAL 5015 (Sky Blue)	RAL 5007 (Brilliant Blue)	RAL 5010 (Gentian Blue)
			
RAL 5003 (Night Blue)	RAL 4005 (Blue lilac)	RAL 7031 (Blue Grey)	RAL 7016 (Anthracite Grey)
			
RAL 7021 (Black Grey)	RAL 9005 (Black)		

Färgerna på färgkartan kan avvika från verkligheten och ska enbart användas som guide.
Glans 50

Miljöanpassad pulverfärg som är lätt att hålla ren och samtidigt extremt tålig mot slag och stötar.

*Viss nyanskillnad kan förekomma på vit RAL9003 samt RAL9010



Färg Orange RAL2000.

**BST TYP A** standardkombination

Utformad med kapphylla med mellanväggar och skohylla med mellanväggar.

Grundsektion enligt bild. I fortsättningssektion avgår en väggskena.

Nyhet! Finns även platsbredd 250 mm, begär offert.



BST TYP A	Artnr	Antal platser	Platsbredd	Totalbredd	Pris
Grundsats	S022962-00	2 platser	300 mm	600 mm	2 683 kr
Fort.sats	S022963-00	2 platser	300 mm	600 mm	2 593 kr
Grundsats	S022964-00	3 platser	300 mm	900 mm	3 368 kr
Fort.sats	S022965-00	3 platser	300 mm	900 mm	3 135 kr

Färg Yellow RAL1017.

**BST TYP B** standardkombination

Utformad med kapphylla med mellanväggar och skohylla utan mellanväggar.

Grundsektion enligt bild. I fortsättningssektion avgår en väggskena.

Nyhet! Finns även platsbredd 250 mm, begär offert.



BST TYP B	Artnr	Antal platser	Platsbredd	Totalbredd	Pris
Grundsats	S022966-00	2 platser	300 mm	600 mm	2 605 kr
Fort.sats	S022967-00	2 platser	300 mm	600 mm	2 518 kr
Grundsats	S022968-00	3 platser	300 mm	900 mm	3 141 kr
Fort.sats	S022969-00	3 platser	300 mm	900 mm	3 044 kr

Färg Light Grey RAL 7035

**BST TYP C** standardkombination

Utformad med kapphylla med mellanväggar och skohylla med mellanväggar, samt sittbänk.

Grundsektion enligt bild. I fortsättningssektion avgår en väggskena.

Nyhet! Finns även platsbredd 250 mm, begär offert.



BST TYP C	Artnr	Antal platser	Platsbredd	Totalbredd	Pris
Grundsats	S022970-00	2 platser	300 mm	600 mm	3 186 kr
Fort.sats	S022971-00	2 platser	300 mm	600 mm	2 941 kr
Grundsats	S022972-00	3 platser	300 mm	900 mm	3 728 kr
Fort.sats	S022973-00	3 platser	300 mm	900 mm	3 486 kr

Specialfärg

**BST TYP D** standardkombination

Utformad med kapphylla med mellanväggar och skohylla utan mellanväggar, samt sittbänk.

Grundsektion enligt bild. I fortsättningssektion avgår en väggskena.

Nyhet! Finns även platsbredd 250 mm, begär offert.



BST TYP D	Artnr	Antal platser	Platsbredd	Totalbredd	Pris
Grundsats	S022974-00	2 platser	300 mm	600 mm	3 134 kr
Fort.sats	S022975-00	2 platser	300 mm	600 mm	2 890 kr
Grundsats	S022976-00	3 platser	300 mm	900 mm	3 786 kr
Fort.sats	S022977-00	3 platser	300 mm	900 mm	3 544 kr

Färg Dark Red RAL3001.



BST TYP E standardkombination

Utformad med hatthylla med mellanväggar och skohylla med mellanväggar.

Grundsektion enligt bild. I fortsättningssektion avgår en väggskena.

Nyhet! Finns även platsbredd 250 mm, begär offert.



BST TYP E	Artnr	Antal platser	Platsbredd	Totalbredd	Pris
Grundsats	S022978-00	2 platser	300 mm	600 mm	2 087 kr
Fort.sats	S022979-00	2 platser	300 mm	600 mm	1 809 kr
Grundsats	S022980-00	3 platser	300 mm	900 mm	2 483 kr
Fort.sats	S022981-00	3 platser	300 mm	900 mm	2 149 kr
Grundsats	S022982-00	3 platser	200 mm	600 mm	2 156 kr
Fort.sats	S022983-00	3 platser	200 mm	600 mm	1 824 kr
Grundsats	S022984-00	4 platser	200 mm	800 mm	2 467 kr
Fort.sats	S022985-00	4 platser	200 mm	800 mm	2 133 kr
Grundsats	S022986-00	5 platser	200 mm	1000 mm	2 600 kr
Fort.sats	S022987-00	5 platser	200 mm	1000 mm	2 267 kr

Färg Grey RAL7040.



BST TYP F standardkombination

Utformad med hatthylla utan mellanväggar och skohylla utan mellanväggar.

Grundsektion enligt bild. I fortsättningssektion avgår en väggskena.

Nyhet! Finns även platsbredd 250 mm, begär offert.



BST TYP F	Artnr	Antal platser	Platsbredd	Totalbredd	Pris
Grundsats	S022990-00	2 platser	300 mm	600 mm	2 026 kr
Fort.sats	S022991-00	2 platser	300 mm	600 mm	1 758 kr
Grundsats	S022992-00	3 platser	300 mm	900 mm	2 411 kr
Fort.sats	S022993-00	3 platser	300 mm	900 mm	2 087 kr
Grundsats	S022994-00	3 platser	200 mm	600 mm	2 093 kr
Fort.sats	S022995-00	3 platser	200 mm	600 mm	1 771 kr
Grundsats	S022988-00	4 platser	200 mm	800 mm	2 394 kr
Fort.sats	S022989-00	4 platser	200 mm	800 mm	2 071 kr
Grundsats	S022996-00	5 platser	200 mm	1000 mm	2 525 kr
Fort.sats	S022997-00	5 platser	200 mm	1000 mm	2 202 kr

Färg vit RAL9003 och specialfärg, säts i björk.



BST TYP G standardkombination

Utformad med hatthylla med mellanväggar och skohylla med mellanväggar, samt sittbänk.

Grundsektion enligt bild. I fortsättningssektion avgår en väggskena.

Nyhet! Finns även platsbredd 250 mm, begär offert.



BST TYP G	Artnr	Antal platser	Platsbredd	Totalbredd	Pris
Grundsats	S022998-00	2 platser	300 mm	600 mm	2 780 kr
Fort.sats	S022999-00	2 platser	300 mm	600 mm	2 534 kr
Grundsats	S023000-00	3 platser	300 mm	900 mm	3 180 kr
Fort.sats	S023001-00	3 platser	300 mm	900 mm	2 934 kr
Grundsats	S023002-00	3 platser	200 mm	600 mm	2 851 kr
Fort.sats	S023003-00	3 platser	200 mm	600 mm	2 606 kr
Grundsats	S023004-00	4 platser	200 mm	800 mm	3 206 kr
Fort.sats	S023005-00	4 platser	200 mm	800 mm	2 960 kr
Grundsats	S023006-00	5 platser	200 mm	1000 mm	3 522 kr
Fort.sats	S023007-00	5 platser	200 mm	1000 mm	3 276 kr

Specialfärg, sätts i björk.



BST TYP H standardkombination

utformad med hatthylla med mellanväggar och skohylla med mellanväggar, samt sittbänk.

Grundsektion enligt bild ovan. I fortsättningssektion avgår en väggskena.

Nyhet! Finns även platsbredd 250 mm, begär offert.



BST TYP H	Artnr	Antal platser	Platsbredd	Totalbredd	Pris
Grundsats	S023010-00	2 platser	300 mm	600 mm	2 683 kr
Fort.sats	S023011-00	2 platser	300 mm	600 mm	2 438 kr
Grundsats	S023012-00	3 platser	300 mm	900 mm	3 147 kr
Fort.sats	S023013-00	3 platser	300 mm	900 mm	2 903 kr
Grundsats	S023014-00	3 platser	200 mm	600 mm	2 474 kr
Fort.sats	S023015-00	3 platser	200 mm	600 mm	2 150 kr
Grundsats	S023008-00	4 platser	200 mm	800 mm	2 921 kr
Fort.sats	S023009-00	4 platser	200 mm	800 mm	2 677 kr
Grundsats	S023016-00	5 platser	200 mm	1000 mm	3 309 kr
Fort.sats	S023017-00	5 platser	200 mm	1000 mm	3 063 kr



Specialfärg.



NYHET! Läsbar lucka (begär offert)

KAPPHYLLA med mellanväggar

Kapphylla till BST med två öppna fack per plats, två klädstänger med tre ankarkrokar per plats.

Med mellanväggar

Nyhet! Finns även platsbredd 250 mm, begär offert.



KAPPHYLLA	Artnr	Antal platser	Platsbredd	Totalbredd	Pris
	S022895-00	2 platser	300 mm	600 mm	1 181 kr
	S022896-00	3 platser	300 mm	900 mm	1 489 kr

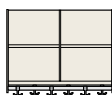

600 mm

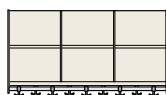

900 mm



276 mm

472 mm

HATTHYLLA utan mellanväggar

Hatthylla till BST med hyllplan av fyrkantströr, en klädstång med två ankarkrokar per plats.

Utan mellanväggar.

Nyhet! Finns även platsbredd 250 mm, begär offert.



Specialfärg.

HATTHYLLA	Artnr	Antal platser	Platsbredd	Totalbredd	Pris
	S022908-00	2 platser	300 mm	600 mm	722 kr
	S022912-00	3 platser	300 mm	900 mm	890 kr
	S022910-00	3 platser	200 mm	600 mm	735 kr
	S022914-00	4 platser	200 mm	800 mm	819 kr
	S022916-00	5 platser	200 mm	1000 mm	980 kr



600 mm



900 mm

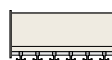

600 mm

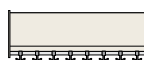

800 mm

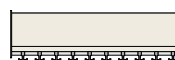

1000 mm



270 mm

298 mm



Specialfärg.

HATTHYLLA med mellanväggar

Hatthylla till BST med hyllplan av fyrkantör, en klädstång med två ankarkrokar per plats. Med mellanväggar.
Nyhet! Finns även platsbredd 250 mm, begär offert.



HATTHYLLA	Artnr	Antal platser	Platsbredd	Totalbredd	Pris
	S022907-00	2 platser	300 mm	600 mm	775 kr
	S022911-00	3 platser	300 mm	900 mm	980 kr
	S022909-00	3 platser	200 mm	600 mm	813 kr
	S022913-00	4 platser	200 mm	800 mm	961 kr
	S022915-00	5 platser	200 mm	1000 mm	1 090 kr



Specialfärg.

SKOHYLLA utan mellanväggar

Skohylla till BST med hyllplan av fyrkantör. Utan mellanväggar.
Nyhet! Finns även platsbredd 250 mm, begär offert.



SKOHYLLA	Artnr	Antal platser	Platsbredd	Totalbredd	Pris
	S022898-00	2-3 platser	200-300 mm	600 mm	593 kr
	S022902-00	3 platser	300 mm	900 mm	735 kr
	S022904-00	4 platser	200 mm	800 mm	652 kr
	S022906-00	5 platser	200 mm	1000 mm	748 kr

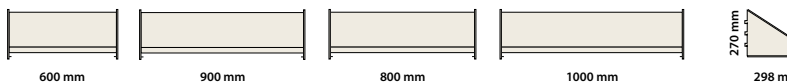

Ffärg Yellow RAL1017

SKOHYLLA med mellanväggar

Skohylla till BST med hyllplan av fyrkantör. Med mellanväggar.
Nyhet! Finns även platsbredd 250 mm, begär offert.



SKOHYLLA	Artnr	Antal platser	Platsbredd	Totalbredd	Pris
	S022897-00	2 platser	300 mm	600 mm	645 kr
	S022901-00	3 platser	300 mm	900 mm	813 kr
	S022899-00	3 platser	200 mm	600 mm	677 kr
	S022903-00	4 platser	200 mm	800 mm	793 kr
	S022905-00	5 platser	200 mm	1000 mm	852 kr

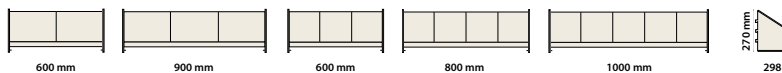

Specialfärg.

HYLLPLAN

Hyllplan till BST inklusive två gavelkonsoler.
Nyhet! Finns även platsbredd 250 mm, begär offert.



HYLLPLAN	Artnr	Antal platser	Platsbredd	Totalbredd	Pris
	S022944-00	2-3platser	200-300 mm	600 mm	496 kr
	S022945-00	4 platser	200 mm	800 mm	555 kr
	S022946-00	3 platser	300 mm	900 mm	567 kr
	S022947-00	5 platser	200 mm	1000 mm	613 kr

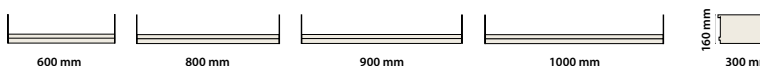



Sittbänk i kombination med skohylla i färg Light Grey RAL7035. Laminat i björk.

SITTBÄNK för kombination med skohylla

Sittbänk till BST belagd med högtryckslaminat (björk som standard) samt konsoler i plåt.

Endast i kombination med skohylla. I nedanstående priser ingår ej skohyllan.

Nyhet! Finns även platsbredd 250 mm, begär offert.



SITTBÄNK	Artnr	Antal platser	Platsbredd	Totalbredd	Pris
	S022917-00	2-3 platser	200-300 mm	600 mm	870 kr
	S022920-00	3 platser	300 mm	900 mm	1 032 kr
	S022922-00	4 platser	200 mm	800 mm	968 kr
	S022924-00	5 platser	200 mm	1000 mm	1 090 kr

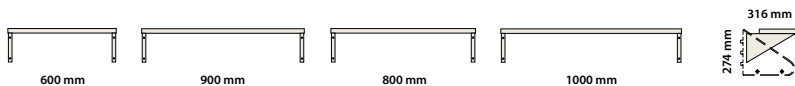

Sittbänk fritt monterad, färg Black 18. Laminat i björk.

SITTBÄNK separat

Sittbänk till BST belagd med högtryckslaminat (björk som standard) samt konsoler i plåt.

Nyhet! Finns även platsbredd 250 mm, begär offert.



SITTBÄNK	Artnr	Antal platser	Platsbredd	Totalbredd	Pris
	S022918-00	2-3 platser	200-300 mm	600 mm	980 kr
	S022921-00	3 platser	300 mm	900 mm	1 135 kr
	S022923-00	4 platser	200 mm	800 mm	1 071 kr
	S022925-00	5 platser	200 mm	1000 mm	1 212 kr



Dropplåt i specialfärg.

DROPPLÅT

Dropplåt till BST i lackerad plåt. Placeras i spår under skohylla. Utdragbar.

Nyhet! Finns även platsbredd 250 mm, begär offert.



DROPPLÅT	Artnr	Antal platser	Platsbredd	Totalbredd	Pris
	S022940-00	2-3 platser	200-300 mm	600 mm	167 kr
	S022942-00	3 platser	300 mm	900 mm	213 kr
	S022941-00	4 platser	200 mm	800 mm	193 kr
	S022943-00	5 platser	200 mm	1000 mm	226 kr

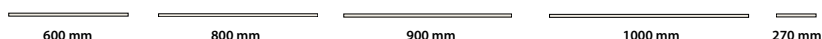

Specialfärg.



KROKLIST MED VÄSKKROKAR

Kroklister till BST i lackad plåt, svarta väskkrokar, c/c mellan krokarna ca 150 mm.

Priset nedan anger omonterade krokar. Önskas fabriksmonterade krokar tillkommer 10 kr/krok.

Nyhet! Finns även platsbredd 250 mm, begär offert.



KROKLIST	Artnr	Antal krokar	Totalbredd	Pris
	S022928-00	4 väskkrokar	600 mm	349 kr
	S022930-00	5 väskkrokar	800 mm	406 kr
	S022932-00	6 väskkrokar	900 mm	457 kr
	S022934-00	7 väskkrokar	1000 mm	523 kr

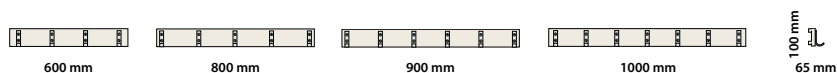



Specialfärg.



KROKLIST MED SKOLKROKAR

Kroklist till BST i lackad plåt, svarta väskkrokar, c/c mellan krokarna ca 150 mm.

Priset nedan anger omonterade krokar. Önskas fabriksmonterade krokar tillkommer 10 kr/krok.

Nyhet! Finns även platsbredd 250 mm, begär offert.



KROKLIST	Artnr	Antal krokar	Totalbredd	Pris
	S022929-00	4 skolkrokar	600 mm	432 kr
	S022931-00	5 skolkrokar	800 mm	503 kr
	S022933-00	6 skolkrokar	900 mm	580 kr
	S022935-00	7 skolkrokar	1000 mm	665 kr

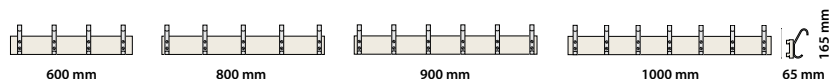

Stövellist i specialfärg.

STÖVELLIST

Stövellist till BST i lackerad plåt med torkställningar.

Nyhet! Finns även platsbredd 250 mm, begär offert.



STÖVELLIST	Artnr	Antal platser	Platsbredd	Totalbredd	Pris
	S022926-00	2 platser	300 mm	600 mm	523 kr
	S022927-00	3 platser	300 mm	900 mm	729 kr



GONDOL för fristående montering

Gondol - Gondol för fristående montering. Mellanstag, 2 st placeras mellan varje gondol.

Rygglist - Används som ryggstöd vid fristående placering av gondoler.

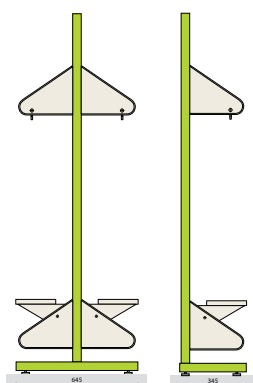

ARTIKEL	Artnr	Antal platser	Höjd	Bredd	Pris
Enkelgondol	S022948-00		2000 mm		1 201 kr
Dubbelgondol	S022949-00		2000 mm		1 269 kr
Mellanstag	S022958-00	2-3 platser		584 mm	120 kr
Mellanstag	S022960-00	3 platser		883 mm	145 kr
Mellanstag	S022959-00	4 platser		784 mm	138 kr
Mellanstag	S022961-00	5 platser		993 mm	145 kr
Rygglist 600 mm	S022936-00	2-3 platser		600 mm	99 kr
Rygglist 800 mm	S022937-00	3 platser		800 mm	103 kr
Rygglist 900 mm	S022938-00	4 platser		900 mm	116 kr
Rygglist 1000 mm	S022939-00	5 platser		1000 mm	123 kr

VÄGGSKENA/BÄRLIST/HÄNGSKENA/SKARVLIST/RYGGLIST För vägghängd montering.

Bärlist - För fast montage i vägg. Ger flexibel placering av hängskena.

Hängskena - För hängande placering i bärlist.

Skarvlist - För bärlist.

Väggskena - För fast montage i vägg.



ARTIKEL	Artnr	Höjd	Bredd	Pris
Väggskena	S022951-00	1000 mm		224 kr
Väggskena/Hängskena	S022952-00	2000 mm		246 kr
Bärlist	S026504-00		2055 mm	393 kr
Skarvlist	S022954		345 mm	180 kr

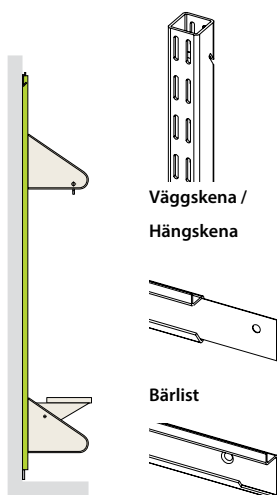

Väggskena /
Hängskena

Bärlist

Skarvlist



LAMINATFÄRGER TILL LUCKOR

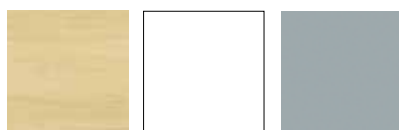

Klädförvaring MÅNS med stomme och luckor i melamin. Fack som går att förse med lucka som tillval. Klädstång med ankarkrokar, fack för vanrar, sittbänk samt skohylla. .

MÅNS	Artnr	Utförande	Bredd	Djup	Höjd	Björk	Vit	Grå		
	F302	Klädförvaring 2 platser	30 cm/plats	44 cm	150 cm	4 870 kr	4 870 kr	4 870 kr		
	F303	Klädförvaring 3 platser	30 cm/plats	44 cm	150 cm	6 921 kr	6 921 kr	6 921 kr		
	F304	Klädförvaring 4 platser	30 cm/plats	44 cm	150 cm	8 144 kr	8 144 kr	8 144 kr		
	F302rygg	Rygg till fristående/dubbelsidig placering	62 cm		150 cm	853 kr	853 kr	853 kr		
	F303rygg	Rygg till fristående/dubbelsidig placering	92 cm		150 cm	1 103 kr	1 103 kr	1 103 kr		
	F304rygg	Rygg till fristående/dubbelsidig placering	122 cm		150 cm	1 432 kr	1 432 kr	1 432 kr		
	F-lucka	Lucka				553 kr	553 kr	553 kr		
	Lås	Lås till lucka				313 kr	313 kr	313 kr		



Klädförvaring E I R A med mellanväggar med sittbänk och skohylla. kryssfaner vitbetsad. Ankarkrokar i underkant på skåpet. Levereras med kroklist inkl 1 dubbelkrok /fack. Tillägg lucka i laminat.
Klädförvaring E I R A utan mellanväggar offereras.

EIRA	Artnr	Utförande	Platser	Bredd	Djup överdel	Djup underdel	Höjd	Vitbets	Björk	Lucka
	7215225MV-WH	Fristående med mellanväggar, utan lucka	2 platser	545 mm	250 mm	460 mm	1500 mm	4 360 kr		
	7215225MV-NC	Fristående med mellanväggar, utan lucka	2 platser	545 mm	250 mm	460 mm	1500 mm		4 360 kr	
	7215325MV-WH	Fristående med mellanväggar, utan lucka	3 platser	810 mm	250 mm	460 mm	1500 mm	6 367 kr		
	7215325MV-NC	Fristående med mellanväggar, utan lucka	3 platser	810 mm	250 mm	460 mm	1500 mm		6 367 kr	
	7215425MV-WH	Fristående med mellanväggar, utan lucka	4 platser	1075 mm	250 mm	460 mm	1500 mm	8 373kr		
	7215425MV-NC	Fristående med mellanväggar, utan lucka	4 platser	1075 mm	250 mm	460 mm	1500 mm		8 373 kr	
	7215525MV-WH	Fristående med mellanväggar, utan lucka	5 platser	1190 mm	250 mm	460 mm	1500 mm	10 380 kr		
	7215525MV-NC	Fristående med mellanväggar, utan lucka	5 platser	1190 mm	250 mm	460 mm	1500 mm		10 380 kr	
	7216225MM-WH	Vägghängd med mellanväggar, utan lucka	2 platser	545 mm	250 mm	460 mm	1350 mm	4 360 kr		
	7216225MM-NC	Vägghängd med mellanväggar, utan lucka	2 platser	545 mm	250 mm	460 mm	1350 mm		4 360 kr	
	7216325MM-WH	Vägghängd med mellanväggar, utan lucka	3 platser	810 mm	250 mm	460 mm	1350 mm	6 367 kr		
	7216325MM-NC	Vägghängd med mellanväggar, utan lucka	3 platser	810 mm	250 mm	460 mm	1350 mm		6 367 kr	
	7216425MM-WH	Vägghängd med mellanväggar, utan lucka	4 platser	1075 mm	250 mm	460 mm	1350 mm	8 373 kr		
	7216425MM-NC	Vägghängd med mellanväggar, utan lucka	4 platser	1075 mm	250 mm	460 mm	1350 mm		8 373 kr	
	7216525MM-WH	Vägghängd med mellanväggar, utan lucka	5 platser	1190 mm	250 mm	460 mm	1350 mm	10 380 kr		
	7216525MM-NC	Vägghängd med mellanväggar, utan lucka	5 platser	1190 mm	250 mm	460 mm	1350 mm		10 830 kr	
	7210	Lucka i laminat								671 kr
	7210	Stor lucka i laminat								1 443 kr



7213



7152

Klädförvaring E I R A med mellanväggar med sittbänk och skohylla. kryssfänerad björk, vitbetsad. Ankarkrokar i underkant på skåpet. Levereras med kroklist inkl 1 dubbelkrok /fack.

Tillägg lucka i laminat

Klädförvaring E I R A utan mellanväggar offereras.

EIRA	Artnr	Utförande	Platser	Bredd	Djup	Höjd hylla	Höjd kroklist	Höjd skohylla	Vitbets	Björk	Lucka
	7213225MK-WH	Överhylla inkl kroklist, utan lucka	2 platser	545 mm	250 mm	400 mm	40 mm		3 153 kr		
	7213225MK-NC	Överhylla inkl kroklist, utan lucka	2 platser	545 mm	250 mm	400 mm	40 mm			3 153 kr	
	7213325MK-WH	Överhylla inkl kroklist, utan lucka	3 platser	810 mm	250 mm	400 mm	40 mm		4 730 kr		
	7213325MK-NC	Överhylla inkl kroklist, utan lucka	3 platser	810 mm	250 mm	400 mm	40 mm			4 730 kr	
	7213425MK-WH	Överhylla inkl kroklist, utan lucka	4 platser	1075 mm	250 mm	400 mm	40 mm		6 115 kr		
	7213425MK-NC	Överhylla inkl kroklist, utan lucka	4 platser	1075 mm	250 mm	400 mm	40 mm			6 115 kr	
	7213525MK-WH	Överhylla inkl kroklist, utan lucka	5 platser	1340 mm	250 mm	400 mm	40 mm		7 883 kr		
	7213525MK-NC	Överhylla inkl kroklist, utan lucka	5 platser	1340 mm	250 mm	400 mm	40 mm			7 883 kr	
	7214225MS-WH	Skohylla med sittbänk	2 platser	545 mm				300 mm	3 079 kr		
	7214225MS-NC	Skohylla med sittbänk	2 platser	545 mm				300 mm		3 079 kr	
	7214325MS-WH	Skohylla med sittbänk	3 platser	810 mm				300 mm	4 407 kr		
	7214325MS-NC	Skohylla med sittbänk	3 platser	810 mm				300 mm		4 407 kr	
	7214425MS-WH	Skohylla med sittbänk	4 platser	1075 mm				300 mm	5 738 kr		
	7214425MS-NC	Skohylla med sittbänk	4 platser	1075 mm				300 mm		5 738 kr	
	7214525MS-WH	Skohylla med sittbänk	5 platser	1340 mm				300 mm	6 934 kr		
	7214525MS-NC	Skohylla med sittbänk	5 platser	1340 mm				300 mm		6 934 kr	
	7210	Lucka i laminat									671 kr
	715260-WH	Skoförvaring, 5 skohyllor inkl dropplåt		600 mm	250 mm	1400 mm			12 838 kr		
	715260-NC	Skoförvaring, 5 skohyllor inkl dropplåt		600 mm	250 mm	1400 mm				12 838 kr	
	715290-WH	Skoförvaring, 5 skohyllor inkl dropplåt		900 mm	250 mm	1400 mm			13 540 kr		
	715290-NC	Skoförvaring, 5 skohyllor inkl dropplåt		900 mm	250 mm	1400 mm				13 540 kr	

LAMINATFÄRGER TILL LUCKOR

Blanc Polaire F2274
NCS S S 0502-BDiamond Black F2253
NCS S 9000-NFog F7961
NCS S 4000-NStorm F7912
NCS S 6502-BMarine blue F7914
NCS S 6030-R80BDusty Jade F7879
NCS S 3020-B50GOcean Grey F7853
NCS S 3010-G20YJust Rose F8858
NCS S 1010-R10B

STANDARDFÄRGER FÖR STOMME



RAL 9003
(Chalk White 80)

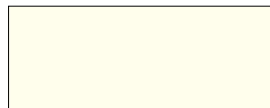

RAL 9010
(White)



RAL 7035
(Light Grey)



RAL 7040
(grey)

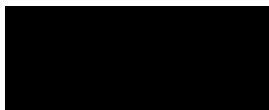

RAL 9005
(Black)

STANDARDFÄRGER FÖR PULVERLACKERADE DÖRRAR OCH BST FÖRVARING



RAL 9003
(Chalk White 80)

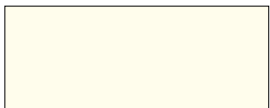

RAL 9010
(White)



RAL 1015
(Light ivory)



RAL 7035
(Light Grey)



RAL 9006
(White Aluminium)



RAL 7040
(grey)



RAL 7001
(Silver grey)



RAL 7012
(Basalt Grey)



RAL 1017
(Saffron Yellow)



RAL 2000
(Yellow Orange)



RAL 2009
(Traffic Orange)



RAL 3015
(Light Pink)



RAL 3020
(Traffic Red)



RAL 3001
(Signal red)



RAL 3003
(Ruby red)



RAL 3004
(Purple red)



RAL 8016
(Mahogany brown)



RAL 6019
(Pastel Green)



RAL 6021
(Pale green)



RAL 6011
(Reseda Green)



RAL 6001
(Emerald Green)



RAL 6005
(Moss green)



RAL 6033
(Mint Turquoise)



RAL 5018
(Turquoise Blue)



RAL 5012
(Light Blue)



RAL 5015
(Sky Blue)



RAL 5007
(Brilliant Blue)



RAL 5010
(Gentian Blue)



RAL 5003
(Night Blue)



RAL 4005
(Blue lilac)



RAL 7031
(Blue Grey)



RAL 7016
(Anthracite Grey)



RAL 7021
(Black Grey)

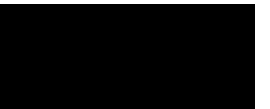

RAL 9005
(Black)

Färgerna på färgkartan kan avvika från verkligheten och ska enbart användas som guide.
Glans 50

*Viss nyansskillnad kan förekomma på vit RAL9003 samt RAL9010



LAMINATFÄRGER/MÖNSTER för stomme och dörrar till Sonessons Inredningars skåp, inredningssystem BST, bänkar och kroklistor

Standardfärger (övriga kulörer i RAL eller NCS offereras)

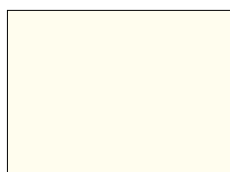

Alpino
(F1040 MAT) (S 0502-Y)



Sparta
(F0189 MAT) (S 3502-B)



Lead
(F7924 MAT) (S 2002-G)

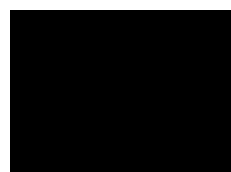

Diamond Black
(F2253 MAT) (S 9000-N)



Spectrum Yellow
(F7940 MAT) (S 1070-Y10R)



Levante
(F3210 MAT) (S 1070-Y40R)



Spectrum Red
(F7845 MAT) (S 1080-Y90R)



New Burgundy
(F7966 MAT) (S 5040-R)



Spectrum Green
(F7897 MAT) (S 3050-G)



Hunter Green
(F7967 MAT) (S 7020-G)



Spectrum Blue
(F7851 MAT) (S 3060-R80B)



Marine Blue
(F7914 MAT) (S 6030-R80B)



VirrVarr Black
(F6945 MAT)



Birch
(F7921 MAT)



Light Oak
(F6149 MAT)



Finn Beech
(F0190 MAT)



DÖRR VISION SAMT LAMINATGAVLAR

Högtryckslaminerad skiva med ABS kantlist av plast. ABS kantlist följer laminatskivorna björk, ek och bok samt vit och svart. Övriga färger/mönster har en svart ABS kantlist som standard.

KLÄDSKÅP



- Helsevetsad konstruktion. Maximal hållbarhet.
- Helt slutna karmprofiler i gavel och mellanväggar. Vridstyvt!
- Skåpet är tillverkat av höghållfast stål, som svetsats ihop till skåpsektioner.
- Alla metallytor är pulverlackerade för att ge en extra tålig och slitstark yta.
- Förstärkt låshål.
- Skåpen är färdigmonterade vid leverans. Det är bara att komplettera med valt underrede.
- Ventilationsslitsar över och under dörr samt ventilerad botten. Glöm fuktiga kläder!
- Slät golvyta utan tröskel vilket underlättar städning.
- Våra klädskåp är liksom våra övriga skåp GS-godkända, vilket garanterar dig att material, hållbarhet och tillverkningsmetoder håller mycket hög standard.

FÖRKLARING AV KODNYCKEL. EXEMPEL: kls4055s2h01t01

kl	40	55	s	2	h	01	t01
Typ av skåp	Skåpsbredd*	Skåpsdjup	Välj typ av tak	Skåp i bredd	Höjd	Fack i höjd	Typ av dörr
kl = klädskåp	20 = 200 mm	55 = 550 mm	p = plant tak	1 = 1 skåp	h = högt	01 = 1 fack	t01 = dörr 1
klz = klädskåp z-skåp	30 = 300 mm	40 = 400 mm	s = sluttande tak	2 = 2 skåp		02 = 2 fack	t04 = dörr 4
klc = klädskåp paraskåp	40 = 400 mm			3 = 3 skåp			t30 = dörr 30
klb = klädskåp bodskåp				4 = 4 skåp			t17 = dörr 17

* Vid beställning av paraskåp anges båda skåpens bredd. Ex för paraskåp 221- kls2255s1h01t01

HEL SKÅP / HALVSKÅP

Ett skåp med en hel eller två halvdörrar.

PARSKÅP

Två skåp i ett för dig som behöver utrymme för både fritids- och arbetskläder. Möjligheten att kombinera olika skåpsbredder och det stora utbudet av inredning, gör skåpet nära nog "skräddarsytt" för just dig.

Z-SKÅP

Har du inte så mycket du behöver förvara men ändå kräver fullhöjden för kläderna så är Z-skåpet ett perfekt alternativ. Bred plats för väskan finns där också.

BODSKÅP

Har du kanske arbetskläder eller överdragskläder som inte behöver låsas in, men ändå vill förvara dina privata kläder tryggt och snyggt? Våra Bodskåp löser den uppgiften. Med en låst och en öppen del på ett ställe, har du allt på plats.

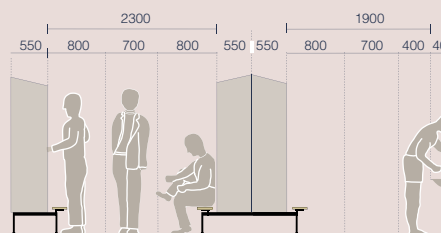
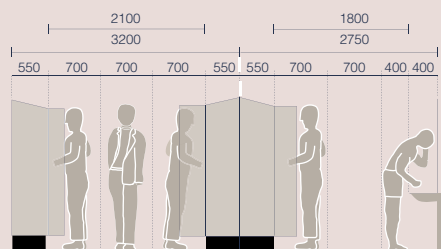

Rekommendation för minsta fria utrymnen vid placering av skåp.



Plant tak

En extra förvaring utanför skåpet. Väljer man ett skåp med plant tak har man möjlighet att förvara skrymmande persedlar där utan att de är i vägen. Har man för avsikt att bygga in skåpen är det plana taket också en fördel.

Sluttande tak

Vill man undvika att saker hamnar uppe på skåpen är det sluttande taket ett bra alternativ och underlättar dessutom städningen. Det ger också extra höjd i bakkant så där blir rejält med plats för ventilationskanaler om så önskas.

Socket

Socket ger ett lugnt och fräscht uttryck till skåpen. Den hindrar dessutom att skräp samlas under skåpet. Socketn är 150 mm hög. Levereras som färdig enhet.

Dörrar

Titta i tabellerna vilken dörr respektive skåp har i grundutförandet. Välj alternativa dörrar mot tillägg. Se information på sidan 84-85.

Underrede

Skåpet är i sitt grundutförande utan underrede men kan kompletteras med ett flertal typer av underrede. Se information på sidan 82-83

Lås

Artikelnummer avser klädska utan låsanordning. Välj mellan klinka för hänglås, kodlås eller ASSA systemlås. Se information på sidan 86. Tillbehör för lås hittar du på sidan 86-88.

Benram

Enkel men samtidigt praktisk lösning på stativ. Benen har ställbara fötter för justering av ojämna golv. Finns i två höjder. Levereras som färdig enhet.

Bänkstativ

Finns det behov av sittbänkar men är dåligt med utrymmen för separata bänkar, är bänkstativet en bra och yteffektiv lösning. Levereras som färdig enhet.

Bänkkonsol

Om du vill ha ett vägghängt skåp rekommenderas bänkkonsol. Med det blir golvet helt fritt från stativ vilket ger ett luftigt intryck och underlättar vid städning. Levereras som färdig enhet.

Inredning

Titta i tabellerna vilken inredning respektive skåp har i grundutförandet. Exempelvis hatthylla med klädstång och en ankarkrok samt en handdukskrok på dörrrens insida (vid val av standarddörr).

Ventilation

Våra klädska är i standardutförande utrustade med självdrag, ventilation typ 1..



Mått höga skåp:

Skåp med plant tak.
Höjd exkl underrede 1752 mm, bredd 200-400 mm, djup 550 mm.

Mått mellanhögt helskåp:

Höjd exkl underrede 1327 mm, bredd 300 alt. 400 mm, djup 400 alt. 550 mm.

Mått lågt helskåp:

Höjd exkl underrede 901 mm, bredd 300 alt. 400 mm, djup 400 alt. 550 mm.

Skåp med sluttande tak (djup 400 alt. 550 mm).
Höjd exkl underrede 1861/1902 mm, bredd 200-400 mm med djup 550 mm.

HELSKÅP

MELLANHÖGT HELSKÅP

LÅGT HELSKÅP

HALVSKÅP



H201 H301 H401



M301 M401



L301 L401

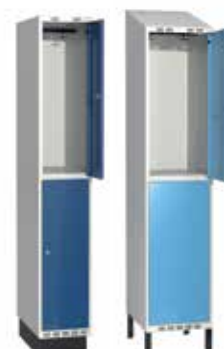

H302 H402

H201
HELSKÅP

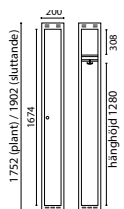

Bredd 200 mm - Djup 550 mm

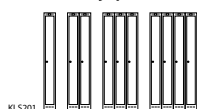

H301
HELSKÅP

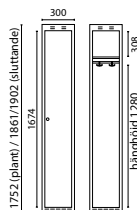

Bredd 300 mm - Djup 400 mm

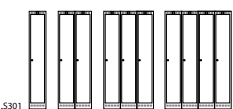

Bredd 300 mm - Djup 550 mm

H401
HELSKÅP

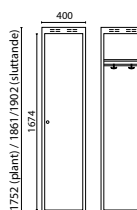

Bredd 400 mm - Djup 400 mm

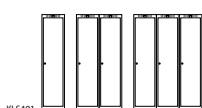

Bredd 400 mm - Djup 550 mm

M301

MELLANHÖGT HELSKÅP

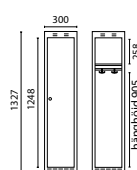

Bredd 300 mm - Djup 400 mm



Bredd 300 mm - Djup 550 mm

Skåp i bredd	Antal dörrar	Art.nr Plant tak	Pris	Art.nr Sluttande tak	Pris
1	1	cls2055p1h01t01a3913	2 315 kr	cls2055s1h01t01a3913	2 400 kr
2	2	cls2055p2h01t01a3913	3 476 kr	cls2055s2h01t01a3913	3 645 kr
3	3	cls2055p3h01t01a3913	4 760 kr	cls2055s3h01t01a3913	5 011 kr
4	4	cls2055p4h01t01a3913	6 250 kr	cls2055s4h01t01a3913	6 585 kr

Skåp i bredd	Antal dörrar	Art.nr Plant tak	Pris	Art.nr Sluttande tak	Pris
1	1	cls3040p1h01t01a3913	2 328 kr	cls3040s1h01t01a3913	2 413 kr
2	2	cls3040p2h01t01a3913	3 560 kr	cls3040s2h01t01a3913	3 728 kr
3	3	cls3040p3h01t01a3913	4 985 kr	cls3040s3h01t01a3913	5 237 kr
4	4	cls3040p4h01t01a3913	6 566 kr	cls3040s4h01t01a3913	6 895 kr
1	1	cls3055p1h01t01a3913	2 418 kr	cls3055s1h01t01a3913	2 503 kr
2	2	cls3055p2h01t01a3913	3 715 kr	cls3055s2h01t01a3913	3 883 kr
3	3	cls3055p3h01t01a3913	5 218 kr	cls3055s3h01t01a3913	5 463 kr
4	4	cls3055p4h01t01a3913	6 862 kr	cls3055s4h01t01a3913	7 198 kr

Skåp i bredd	Antal dörrar	Art.nr Plant tak	Pris	Art.nr Sluttande tak	Pris
1	1	cls4040p1h01t01a3913	2 508 kr	cls4040s1h01t01a3913	2 593 kr
2	2	cls4040p2h01t01a3913	4 069 kr	cls4040s2h01t01a3913	4 238 kr
3	3	cls4040p3h01t01a3913	5 940 kr	cls4040s3h01t01a3913	6 185 kr
1	1	cls4055p1h01t01a3913	2 560 kr	cls4055s1h01t01a3913	2 644 kr
2	2	cls4055p2h01t01a3913	4 166 kr	cls4055s2h01t01a3913	4 334 kr
3	3	cls4055p3h01t01a3913	6 089 kr	cls4055s3h01t01a3913	6 340 kr

Skåp i bredd	Antal dörrar	Art.nr Plant tak	Art.nr Sluttande tak	Pris
1	1	cls3040p1m01t01a3913	-	2 128 kr
2	2	cls3040p2m01t01a3913	-	3 315 kr
3	3	cls3040p3m01t01a3913	-	4 702 kr
1	1	cls3055p1m01t01a3913	-	2 218 kr
2	2	cls3055p2m01t01a3913	-	3 470 kr
3	3	cls3055p3m01t01a3913	-	4 915 kr

Artikelnumret avser: skåp utan underrede med ståldörr Original T01 inkl klinka krom A3913

M401 MELLANHÖGT HELSKÅP

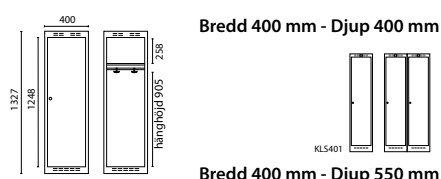

Bredd 400 mm - Djup 550 mm

L301 LÄGT HELSKÅP

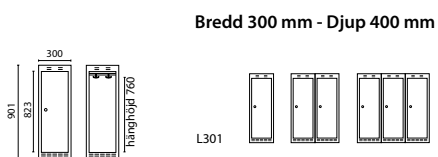

Bredd 300 mm - Djup 550 mm

L401 LÄGT HELSKÅP

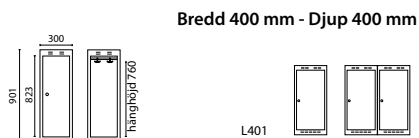

Bredd 400 mm - Djup 550 mm

H302 HALVSKÅP

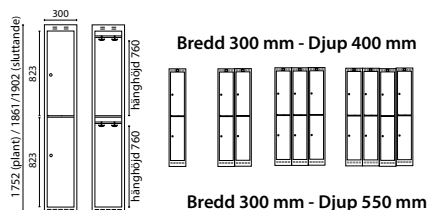

Bredd 300 mm - Djup 550 mm

H402 HALVSKÅP

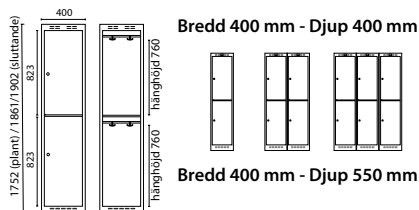

Bredd 400 mm - Djup 550 mm

Skåp i bredd	Antal dörrar	Art.nr Plant tak	Art.nr Sluttande tak	Pris
1	1	klS4040p1m01t01a3913	-	2 296 kr
2	2	klS4040p2m01t01a3913	-	3 773 kr
1	1	klS4055p1m01t01a3913	-	2 393 kr
2	2	klS4055p2m01t01a3913	-	3 948 kr

Skåp i bredd	Antal dörrar	Art.nr Plant tak	Art.nr Sluttande tak	Pris
1	1	klS3040p1l01t01a3913	-	2 018 kr
2	2	klS3040p2l01t01a3913	-	3 129 kr
3	3	klS3040p3l01t01a3913	-	4 431 kr
1	1	klS3055p1l01t01a3913	-	2 110 kr
2	2	klS3055p2l01t01a3913	-	3 276 kr
3	3	klS3055p3l01t01a3913	-	4 637 kr

Skåp i bredd	Antal dörrar	Art.nr Plant tak	Art.nr Sluttande tak	Pris
1	1	klS4040p1l01t01a3913	-	2 167 kr
2	2	klS4040p2l01t01a3913	-	3 560 kr
1	1	klS4055p1l01t01a3913	-	2 264 kr
2	2	klS4055p2l01t01a3913	-	3 728 kr

Skåp i bredd	Antal dörrar	Art.nr Plant tak	Pris	Art.nr Sluttande tak	Pris
1	2	klS3040p1h02t01a3913	2 754 kr	klS3040s1h02t01a3913	2 838 kr
2	4	klS3040p2h02t01a3913	4 476 kr	klS3040s2h02t01a3913	4 644 kr
3	6	klS3040p3h02t01a3913	6 133 kr	klS3040s3h02t01a3913	6 385 kr
4	8	klS3040p4h02t01a3913	8 301 kr	klS3040s4h02t01a3913	8 636 kr
1	2	klS3055p1h02t01a3913	2 870 kr	klS3055s1h02t01a3913	2 954 kr
2	4	klS3055p2h02t01a3913	4 676 kr	klS3055s2h02t01a3913	4 844 kr
3	6	klS3055p3h02t01a3913	6 410 kr	klS3055s3h02t01a3913	6 662 kr
4	8	klS3055p4h02t01a3913	8 694 kr	klS3055s4h02t01a3913	9 023 kr

Skåp i bredd	Antal dörrar	Art.nr Plant tak	Pris	Art.nr Sluttande tak	Pris
1	2	klS4040p1h02t01a3913	3 109 kr	klS4040s1h02t01a3913	3 193 kr
2	4	klS4040p2h02t01a3913	5 095 kr	klS4040s2h02t01a3913	5 263 kr
3	6	klS4040p3h02t01a3913	7 759 kr	klS4040s3h02t01a3913	8 011 kr
1	2	klS4055p1h02t01a3913	3 237 kr	klS4055s1h02t01a3913	3 322 kr
2	4	klS4055p2h02t01a3913	5 327 kr	klS4055s2h02t01a3913	5 495 kr
3	6	klS4055p3h02t01a3913	8 120 kr	klS4055s3h02t01a3913	8 371 kr

Artikelnumret avser: skåp utan underrede med ståldörr Orginal T01 inkl klinka krom A3913.

PARSKÅP

Z-SKÅP

BODSKÅP



221

321

331

421

431

441

3Z2

4Z2

3Z1

4Z1

33B1

Parskåp finns endast i djup 550 mm

221

PARSKÅP

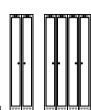
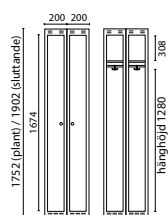

Bredd 200/200 mm - Djup 550 mm

Skåp i bredd	Antal dörrar	Art.nr Plant tak	Pris	Art.nr Sluttande tak	Pris
1	2	klc2255p2h01t01a3913	3 225 kr	klc2255s2h01t01a3913	3 393 kr
2	4	klc2255p4h01t01a3913	5 986 kr	klc2255s4h01t01a3913	6 320 kr

321

PARSKÅP

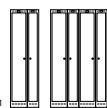
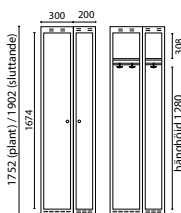

Bredd 300/200 mm - Djup 550 mm

Skåp i bredd	Antal dörrar	Art.nr Plant tak	Pris	Art.nr Sluttande tak	Pris
1	2	klc3255p2h01t01a3913	3 722 kr	klc3255s2h01t01a3913	3 889 kr
2	4	klc3255p4h01t01a3913	6 901 kr	klc3255s4h01t01a3913	7 236 kr

331

PARSKÅP

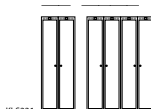
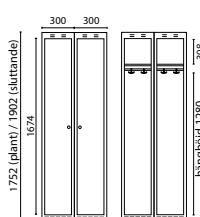

Bredd 300/300 mm - Djup 550 mm

Skåp i bredd	Antal dörrar	Art.nr Plant tak	Pris	Art.nr Sluttande tak	Pris
1	2	klc3355p2h01t01a3913	3 856 kr	klc3355s2h01t01a3913	4 025 kr
2	4	klc3355p4h01t01a3913	7 172 kr	klc3355s4h01t01a3913	7 508 kr

421

PARSKÅP

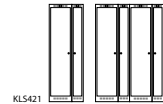
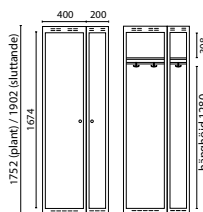

Bredd 400/200 mm - Djup 550 mm

Skåp i bredd	Antal dörrar	Art.nr Plant tak	Pris	Art.nr Sluttande tak	Pris
1	2	klc4255p2h01t01a3913	3 876 kr	klc4255s2h01t01a3913	4 044 kr
2	4	klc4255p4h01t01a3913	7 159 kr	klc4255s4h01t01a3913	7 495 kr

431

PARSKÅP

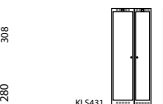
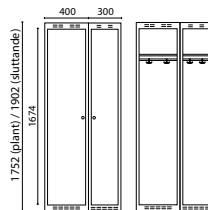

Bredd 400/300 mm - Djup 550 mm

Skåp i bredd	Antal dörrar	Art.nr Plant tak	Pris	Art.nr Sluttande tak	Pris
1	2	klc4355p2h01t01a3913	4 244 kr	klc4355s2h01t01a3913	4 412 kr

Artikelnumret avser: skåp utan underrede med ståldörr Original T01 inkl klinka krom A3913
PLÅTSKÅP - KLÄDSKÅP

441 PARSKÅP

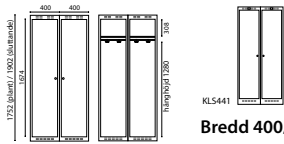

Bredd 400/400 mm - Djup 550 mm

3 Z2 Z-SKÅP

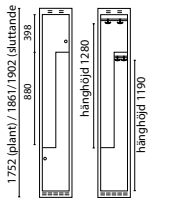

Bredd 300 mm - Djup 400 mm

Bredd 300 mm - Djup 550 mm

4 Z2 Z-SKÅP

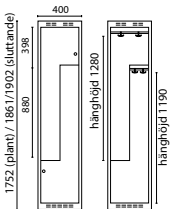

Bredd 400 mm - Djup 400 mm

Bredd 400 mm - Djup 550 mm

3 Z1 Z-SKÅP

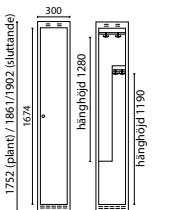

Bredd 300 mm - Djup 400 mm

Bredd 300 mm - Djup 550 mm

4 Z1 Z-SKÅP

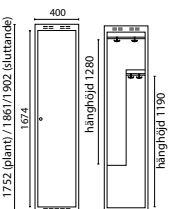

Bredd 400/400 mm - Djup 400 mm

Bredd 400/400 mm - Djup 550 mm

33 B1 BODSKÅP

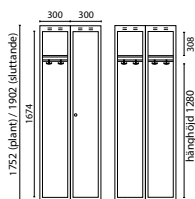

Bredd 300/300 mm - Djup 550 mm

Skåp i bredd	Antal dörrar	Art.nr Plant tak	Pris	Art.nr Sluttande tak	Pris
1	2	klz4455p2h01t01a3913	4 541 kr	klz4455s2h01t01a3913	4 708 kr

Skåp i bredd	Antal dörrar	Art.nr Plant tak	Pris	Art.nr Sluttande tak	Pris
1	2	klz3040p1h02t30a3913	4 289 kr	klz3040s1h02t30a3913	4 372 kr
2	4	klz3040p2h02t30a3913	6 715 kr	klz3040s2h02t30a3913	6 882 kr
3	6	klz3040p3h02t30a3913	9 636 kr	klz3040s3h02t30a3913	9 888 kr
4	8	klz3040p4h02t30a3913	12 673 kr	klz3040s4h02t30a3913	13 009 kr

1	2	klz3055p1h02t30a3913	4 347 kr	klz3055s1h02t30a3913	4 431 kr
2	4	klz3055p2h02t30a3913	6 823 kr	klz3055s2h02t30a3913	6 985 kr
3	6	klz3055p3h02t30a3913	9 791 kr	klz3055s3h02t30a3913	10 042 kr
4	8	klz3055p4h02t30a3913	12 886 kr	klz3055s4h02t30a3913	13 215 kr

Skåp i bredd	Antal dörrar	Art.nr Plant tak	Pris	Art.nr Sluttande tak	Pris
1	2	klz4040p1h02t30a3913	4 379 kr	klz4040s1h02t30a3913	4 464 kr
2	4	klz4040p2h02t30a3913	7 236 kr	klz4040s2h02t30a3913	7 404 kr
3	6	klz4040p3h02t30a3913	10 797 kr	klz4040s3h02t30a3913	11 048 kr
1	2	klz4055p1h02t30a3913	4 572 kr	klz4055s1h02t30a3913	4 657 kr
2	4	klz4055p2h02t30a3913	7 701 kr	klz4055s2h02t30a3913	7 747 kr
3	6	klz4055p3h02t30a3913	11 326 kr	klz4055s3h02t30a3913	11 577 kr

Skåp i bredd	Antal dörrar	Art.nr Plant tak	Pris	Art.nr Sluttande tak	Pris
1	1	klz3040p1h01t30a3913	3 676 kr	klz3040s1h01t30a3913	3 760 kr
2	2	klz3040p2h01t30a3913	5 495 kr	klz3040s2h01t30a3913	5 656 kr
3	3	klz3040p3h01t30a3913	7 804 kr	klz3040s3h01t30a3913	8 050 kr
4	4	klz3040p4h01t30a3913	10 229 kr	klz3040s4h01t30a3913	10 558 kr
1	1	klz3055p1h01t30a3913	3 735 kr	klz3055s1h01t30a3913	3 818 kr
2	2	klz3055p2h01t30a3913	5 598 kr	klz3055s2h01t30a3913	5 766 kr
3	3	klz3055p3h01t30a3913	7 952 kr	klz3055s3h01t30a3913	8 204 kr
4	4	klz3055p4h01t30a3913	10 435 kr	klz3055s4h01t30a3913	10 771 kr

Skåp i bredd	Antal dörrar	Art.nr Plant tak	Pris	Art.nr Sluttande tak	Pris
1	1	klz4040p1h01t30a3913	3 547 kr	klz4040s1h01t30a3913	3 632 kr
2	2	klz4040p2h01t30a3913	5 566 kr	klz4040s2h01t30a3913	5 734 kr
3	3	klz4040p3h01t30a3913	8 294 kr	klz4040s3h01t30a3913	8 546 kr
1	1	klz4055p1h01t30a3913	3 740 kr	klz4055s1h01t30a3913	3 825 kr
2	2	klz4055p2h01t30a3913	6 037 kr	klz4055s2h01t30a3913	6 076 kr
3	3	klz4055p3h01t30a3913	8 823 kr	klz4055s3h01t30a3913	9 075 kr

Skåp i bredd	Antal dörrar	Art.nr Plant tak	Pris	Art.nr Sluttande tak	Pris
1	2	klb3055p2h01t01a3913	3 322 kr	klb3055s2h01t01a3913	3 489 kr
2	4	klb3055p4h01t01a3913	5 643 kr	klb3055s4h01t01a3913	5 979 kr

Artikelnumret avser: skåp utan underrede med ståldörr Original T01 inkl klinka krom A3913.

KLÄDSKÅP BASIC

KLÄDSKÅP BASIC 300 HELSKÅP



KLÄDSKÅP BASIC 400 HELSKÅP



- Helsvetsad konstruktion. Maximal hållbarhet.
- Helt slutna karmprofiler i gavel och mellanväggar. Vridstyvt!
- Skåpet är tillverkat av höghållfast stål, som svetsats ihop till skåpsektioner.
- Alla metalltytor är pulverlackerat. Extra tåligt!
- Förstärkt låshål.
- Skåpen är färdigmonterade vid leverans. Det är bara att komplettera med valt underrede.
- Ventilationsslitsar över och under dörr samt ventilerad botten. Glöm fuktiga kläder!
- Slät golvyta utan tröskel vilket underlättar städning.
- Våra klädskåp är liksom våra övriga skåp GS-godkända, vilket garanterar dig att material, hållbarhet och tillverkningsmetoder håller mycket hög standard.

Underrede

Skåpet är i sitt grundutförande utan underrede men kan kompletteras med ett flertal typer av underrede. Se information på sidan 80-81.

Lås

ASSA klinka krom.
Förstärkt låshål.

Färger

Skåpet levereras med ljusgrå (RAL 7035) stomme och blå (RAL 5010) dörr.

ORIGINAL (t01)

Konstruktion av specialprofilerat stål. Infälld i karmen med dolda gångjärn. Dörren är försedd med monterad dörrstopp samt invändig förstärkningsplåt runt låshålet. Dörren pulverlackeras i samma färg på båda sidor. Tjocklek 18 mm. Kan förses med alla typer av Sonesson Inredningars lås.



Ventilation

Ventilationshål och slitsar över och under dörr samt perforerad botten. Glöm fuktiga kläder!

KLÄDSKÅP BASIC HELSKÅP

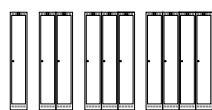
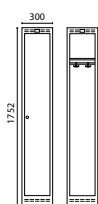

Bredd 300 mm - Djup 550 mm

Skåp i bredd	Antal dörrar	Art.nr Plant tak	Art.nr Sluttande tak	Pris
1	1	bas3055p1h01t01a3913 7035 5010	-	2 283 kr
2	2	bas3055p2h01t01a3913 7035 5010	-	3 437 kr
3	3	bas3055p3h01t01a3913 7035 5010	-	4 798 kr
4	4	bas3055p4h01t01a3913 7035 5010	-	6 307 kr

KLÄDSKÅP BASIC HELSKÅP

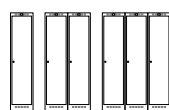
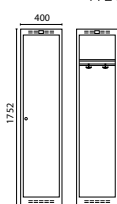

Bredd 400 mm - Djup 550 mm

Skåp i bredd	Antal dörrar	Art.nr Plant tak	Art.nr Sluttande tak	Pris
1	1	bas4055p1h01t01a3913 7035 5010	-	2 387 kr
2	2	bas4055p2h01t01a3913 7035 5010	-	3 818 kr
3	3	bas4055p3h01t01a3913 7035 5010	-	5 566 kr

Artikelnumret avser: skåp utan underrede med ståldörr Original T01 inkl klinka krom A3913.

PLÅTSKÅP - KLÄDSKÅP

FÖRVARINGSSKÅP



- Helsevetsad konstruktion. Maximal hållbarhet.
- Helt slutna karmprofiler i gavel och mellanväggar. Vridstyvt!
- Skåpet är tillverkat av höghållfast stål, som svetsats ihop till skåpsektioner.
- Alla metallytor är pulverlackerat. Extra tåligt!
- Förstärkt låshål.
- Skåpen är färdigmonterade vid leverans. Det är bara att komplettera med valt underrede.
- Ventilationslitsar över och under dörr samt ventilerad botten. Glöm fuktiga kläder!
- Slät golvyta utan tröskel vilket underlättar städning.
- Våra klädskap är liksom våra övriga skåp GS-godkända, vilket garanterar dig att material, hållbarhet och tillverkningsmetoder

FÖRKLARING AV KODNYCKEL. EXEMPEL: flx4040p2h04t01h8450

flx	40	40	p	2	h	04	t01
Typ av skåp	Skåpsbredd	Skåpsdjup	Välj typ av tak	Skåp i bredd	Höjd	Fack i höjd	Typ av dörr
flx = förvaringsskåp	30 = 300 mm 40 = 400 mm	40 = 400 mm 55 = 550 mm	p = plant tak s = sluttande tak	1 = 1 skåp 2 = 2 skåp 3 = 3 skåp 4 = 4 skåp	h = högt m = mellan l = lågt	03 = 3 fack 04 = 4 fack 05 = 5 fack 06 = 6 fack 09 = 9 fack 12 = 12 fack	t01 = dörr 1 s01 = dörr 1s t04 = dörr 4 t09 = dörr 9 t17 = dörr 17 t30 = dörr 30 t34 = dörr 34 t40 = dörr 40

HÖGT SKÅP

Finns i varianter med 1-5 fack, med 12 fack eller med Z-dörrar. Skåpen med en eller två dörrar har inredning för klädförvaring som standard. Två djup 400 och 550 mm med plant tak som standard. Sluttande tak mot pristilläg.

MELLANHÖGT SKÅP

Detta skåp, som finns med ett, tre eller nio fack, bildar en perfekt inredning i många miljöer. Inte för högt eller skymmande. Plant tak som standard. Sluttande tak mot pristilläg.

LÅGT SKÅP

Kombinerat med olika underreden passar detta skåp såväl i hemmet som i den offentliga miljön. Finns med en, två eller sex fack. Plant tak som standard. Sluttande tak mot pristilläg.

BREDD OCH DJUP

Alla modeller finns i bredd 300 och 400 mm, samt med djup 400 eller 550 mm.

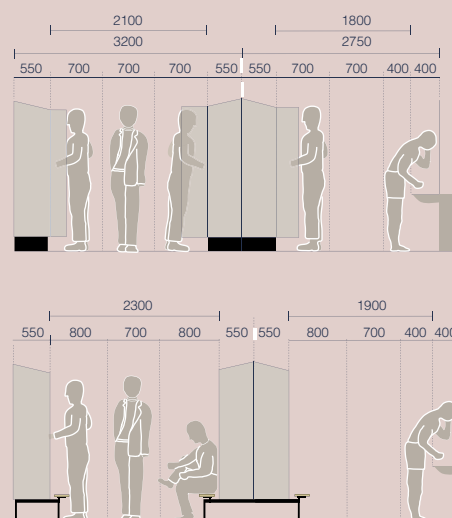

Rekommendation för minsta fria utrymmen vid placering av skåp.



Plant tak

En extra förvaring utanför skåpet. Väljer man ett skåp med plant tak har man möjlighet att förvara skrymmande persedlar där utan att de är i vägen. Har man för avsikt att bygga in skåpen är det plana taket också en fördel.



Sluttande tak

Vill man undvika att saker hamnar uppe på skåpen är det sluttande taket ett bra alternativ och underlättar dessutom städningen. Det ger också extra höjd i bakkant så där blir rejält med plats för ventilationskanaler om så önskas.



Sockel

Sockel är nog det vanligaste alternativet vi levererar. Den ger ett lugnt och fräscht uttryck till skåpen. Den hindrar dessutom att skräp samlas under skåpet. Sockeln, som är 150 mm hög, finns för både enkel och dubbel skåpsrad.



Benstativ

Enkel men samtidigt praktisk lösning på stativ. Benen har ställbara fötter för justering av ojämna golv. Finns i två höjder. I sektioner med fler skåp i rad, placeras benen gemensamt under skåpen så att minsta antal ben erhålls.

Dörrar

Titta i tabellerna vilken dörr respektive skåp har i grundutförandet. Välj alternativa dörrar mot tillägg. Se information i prislistan.

Underrede

Skåpet är i sitt grundutförande utan underrede men kan kompletteras med ett flertal typer av underrede.

Lås

Artikelnr. avser förvaringsskåp med lås Klinka krom. Välj alternativa lås.

Tillbehör

Förvaringsskåpen kan utrustas med ett rikt utbud av tillbehör som lyfter funktionen ytterligare. Det finns en mängd tillbehör för skåpstommen och för dörrens in- och utsida.

Bänkstativ

Finns det behov av sittbänkar men är dåligt med utrymmen för separata bänkar, är bänkstativet en bra och yteffektiv lösning. Placeras flera skåpsektioner i bredd kan antalet ben reduceras vilket underlättar vid städning.



Mått:

Skåp med plant tak.
Höjd exkl underrede 1752 mm, bredd 300 alt. 400 mm, djup 400 alt. 550 mm.

Skåp med sluttande tak (djup 400 mm).
Höjd exkl underrede 1861 mm, bredd 300 mm med djup 400 mm.

Skåp med sluttande tak (djup 550 mm).
Höjd exkl underrede 1902 mm, bredd 300 mm med djup 550 mm.

Mått:

Höjd exkl underrede 1327 mm, bredd 300 alt. 400 mm, djup 400 alt. 550 mm.

Mått:

Höjd exkl underrede 901 mm, bredd 300 alt. 400 mm, djup 400 alt. 550 mm.



H303/H403 HÖGT TREDJEDELSSKÅP

Bredd 300 mm Djup 400 mm

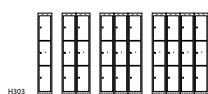

Bredd 300 mm Djup 550 mm

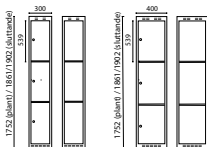

Bredd 400 mm Djup 400 mm

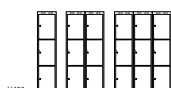

Bredd 400 mm Djup 550 mm

Skåp i bredd	Antal dörrar	Art.nr Plant tak	Pris	Art.nr Sluttande tak	Pris
1	3	flx3040p1h03t01a3913	3 457 kr	flx3040s1h03t01a3913	3 632 kr
2	6	flx3040p2h03t01a3913	5 779 kr	flx3040s2h03t01a3913	6 122 kr
3	9	flx3040p3h03t01a3913	7 907 kr	flx3040s3h03t01a3913	8 288 kr
4	12	flx3040p4h03t01a3913	10 777 kr	flx3040s4h03t01a3913	11 474 kr
1	3	flx3055p1h03t01a3913	3 619 kr	flx3055s1h03t01a3913	3 792 kr
2	6	flx3055p2h03t01a3913	6 050 kr	flx3055s2h03t01a3913	6 398 kr
3	9	flx3055p3h03t01a3913	8 281 kr	flx3055s3h03t01a3913	8 662 kr
4	12	flx3055p4h03t01a3913	11 300 kr	flx3055s4h03t01a3913	11 996 kr
1	3	flx4040p1h03t01a3913	3 715 kr	flx4040s1h03t01a3913	3 889 kr
2	6	flx4040p2h03t01a3913	6 205 kr	flx4040s2h03t01a3913	6 546 kr
3	9	flx4040p3h03t01a3913	9 681 kr	flx4040s3h03t01a3913	10 062 kr
1	3	flx4055p1h03t01a3913	3 889 kr	flx4055s1h03t01a3913	4 063 kr
2	6	flx4055p2h03t01a3913	6 495 kr	flx4055s2h03t01a3913	6 843 kr
3	9	flx4055p3h03t01a3913	10 145 kr	flx4055s3h03t01a3913	10 525 kr

H304/H404 HÖGT FJÄRDEDELSSKÅP

Bredd 300 mm Djup 400 mm

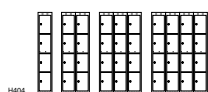

Bredd 300 mm Djup 550 mm

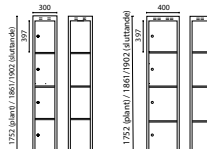

Bredd 400 mm Djup 400 mm

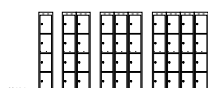

Bredd 400 mm Djup 550 mm

Skåp i bredd	Antal dörrar	Art.nr Plant tak	Pris	Art.nr Sluttande tak	Pris
1	4	flx3040p1h04t01a3913	3 909 kr	flx3040s1h04t01a3913	4 082 kr
2	8	flx3040p2h04t01a3913	6 636 kr	flx3040s2h04t01a3913	6 985 kr
3	12	flx3040p3h04t01a3913	9 069 kr	flx3040s3h04t01a3913	9 449 kr
4	16	flx3040p4h04t01a3913	12 448 kr	flx3040s4h04t01a3913	13 138 kr
1	4	flx3055p1h04t01a3913	4 089 kr	flx3055s1h04t01a3913	4 263 kr
2	8	flx3055p2h04t01a3913	6 959 kr	flx3055s2h04t01a3913	7 308 kr
3	12	flx3055p3h04t01a3913	9 506 kr	flx3055s3h04t01a3913	9 888 kr
4	16	flx3055p4h04t01a3913	13 041 kr	flx3055s4h04t01a3913	13 738 kr
1	4	flx4040p1h04t01a3913	4 038 kr	flx4040s1h04t01a3913	4 212 kr
2	8	flx4040p2h04t01a3913	6 798 kr	flx4040s2h04t01a3913	7 146 kr
3	12	flx4040p3h04t01a3913	10 648 kr	flx4040s3h04t01a3913	11 035 kr
1	4	flx4055p1h04t01a3913	4 386 kr	flx4055s1h04t01a3913	4 559 kr
2	8	flx4055p2h04t01a3913	7 372 kr	flx4055s2h04t01a3913	7 720 kr
3	12	flx4055p3h04t01a3913	11 570 kr	flx4055s3h04t01a3913	11 952 kr

Artikelnumret avser: skåp utan underrede med dörr ståldörr Original T01 inkl klinka krom

H305/H405 HÖGT FEMTEDELSSKÅP

Bredd 300 mm Djup 400 mm

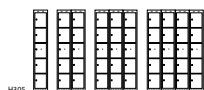

Bredd 300 mm Djup 550 mm

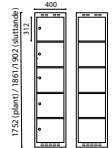

Bredd 400 mm Djup 400 mm

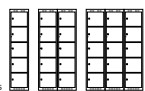

Bredd 400 mm Djup 550 mm



H412



M303



M403



M409



L406



L302



L402

M303/M403

MELLANHÖGT TREDJEDELSSKÅP

Bredd 300 mm Djup 400 mm



Bredd 300 mm Djup 550 mm

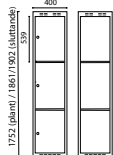

Bredd 400 mm Djup 400 mm



Bredd 400 mm Djup 550 mm

M409

MELLANHÖGT NIONDELSSKÅP

Bredd 400 mm Djup 550 mm

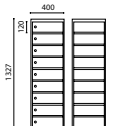
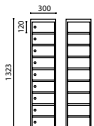

M409

L406

LÅGT SJÄTTEDELSSKÅP

Bredd 400 mm Djup 550 mm



L406

Skåp i bredd	Antal dörrar	Art.nr Plant tak	Pris	Art.nr Sluttande tak	Pris
1	5	flx3040p1h05t01a3913	4 567 kr	flx3040s1h05t01a3913	4 741 kr
2	10	flx3040p2h05t01a3913	7 901 kr	flx3040s2h05t01a3913	8 249 kr
3	15	flx3040p3h05t01a3913	10 391 kr	flx3040s3h05t01a3913	10 771 kr
4	20	flx3040p4h05t01a3913	14 267 kr	flx3040s4h05t01a3913	14 963 kr
1	5	flx3055p1h05t01a3913	4 664 kr	flx3055s1h05t01a3913	4 837 kr
2	10	flx3055p2h05t01a3913	8 275 kr	flx3055s2h05t01a3913	8 623 kr
3	15	flx3055p3h05t01a3913	10 881 kr	flx3055s3h05t01a3913	11 261 kr
4	20	flx3055p4h05t01a3913	14 956 kr	flx3055s4h05t01a3913	15 653 kr
1	5	flx4040p1h05t01a3913	4 618 kr	flx4040s1h05t01a3913	4 967 kr
2	10	flx4040p2h05t01a3913	7 855 kr	flx4040s2h05t01a3913	8 378 kr
3	15	flx4040p3h05t01a3913	12 396 kr	flx4040s3h05t01a3913	13 002 kr
1	5	flx4055p1h05t01a3913	4 831 kr	flx4055s1h05t01a3913	5 173 kr
2	10	flx4055p2h05t01a3913	8 236 kr	flx4055s2h05t01a3913	8 759 kr
3	15	flx4055p3h05t01a3913	13 002 kr	flx4055s3h05t01a3913	13 608 kr

Skåp i bredd	Antal dörrar	Art.nr Plant tak	Art.nr Sluttande tak	Pris
1	3	flx3040p1m03t01a3913	-	3 232 kr
2	6	flx3040p2m03t01a3913	-	5 398 kr
3	9	flx3040p3m03t01a3913	-	7 385 kr
1	3	flx3055p1m03t01a3913	-	3 380 kr
2	6	flx3055p2m03t01a3913	-	5 046 kr
3	9	flx3055p3m03t01a3913	-	6 912 kr
1	3	flx4040p1m03t01a3913	-	3 180 kr
2	6	flx4040p2m03t01a3913	-	5 305 kr
1	3	flx4055p1m03t01a3913	-	3 330 kr
2	6	flx4055p2m03t01a3913	-	5 554 kr

Skåp i bredd	Antal dörrar	Art.nr Plant tak	Art.nr Sluttande tak	Pris
1	9	pcs4055p1m09t03a3913*	-	7 501 kr (exkl underrede)
2	6	pcs4055p1m09t03a3913somo*	-	7 952 kr (inkl underrede)
		Med el: pcs4055p1m09t03el*	-	Offereras

Skåp i bredd	Antal dörrar	Art.nr Plant tak	Art.nr Sluttande tak	Pris
1	9	pcs4055p1106t03a3913*	-	5 734 kr (exkl underrede)
2	6	pcs4055p1106t03a3913somo*	-	6 185 kr (inkl underrede)
		Med el: pcs4055p1106t03a3913el*	-	Offereras

Artikelnumret avser: skåp utan underrede med ståldörr original T01 inkl klinka krom A3919

L 302/L 402 LÄGT HALVSKÅP

Bredd 300 mm Djup 400 mm



Bredd 300 mm Djup 550 mm

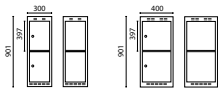

Bredd 400 mm Djup 400 mm



Bredd 400 mm Djup 550 mm

Skåp i bredd	Antal dörrar	Art.nr Plant tak	Art.nr Sluttande tak	Pris
1	2	flx3040p1I02t01a3913	-	2 534 kr
2	4	flx3040p2I02t01a3913	-	4 192 kr
3	6	flx3040p3I02t01a3913	-	5 714 kr
1	2	flx3055p1I02t01a3913	-	2 657 kr
2	4	flx3055p2I02t01a3913	-	4 392 kr
3	6	flx3055p3I02t01a3913	-	5 986 kr
1	2	flx4040p1I02t01a3913	-	2 824 kr
2	4	flx4040p2I02t01a3913	-	4 664 kr
1	2	flx4055p1I02t01a3913	-	2 954 kr
2	4	flx4055p2I02t01a3913	-	4 882 kr

H 412

HÖGT TOLFTEDELSSKÅP

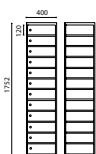

Bredd 400 mm Djup 550 mm



Skåp i bredd	Antal dörrar	Art.nr Plant tak	Art.nr Sluttande tak	Pris
1	9	pcs4055p1h12t03a3913*	-	9 268 kr (exkl underrede)
2	6	pcs4055p1h12t03a3913somo*	-	9 719 kr (inkl underrede)

UNDERREDE FÖR KLÄD- OCH FÖRVARINGSSKÅP

Det är underredet som ger skåpet dess totala funktion. När du valt skåpets design, inredning och utförande så är det dags att välja underrede. Det är nu du skapar rätt funktion för den miljö där skåpet skall placeras. Vilka behov skall tillgodoses? Sittmöjlighet, utseende, utrymme, städning - ja där är många faktorer som skall vägas in.

I vårt sortiment av underreden finns det ett som alltid passar bäst. Kanske är det till och med så, att det bästa underredet är inget underrede alls! Då har vi smarta lösningar för att montera förvaringsskåpet direkt på vägg.

Sockel - Ger ett lugnt och fräscht uttryck till skåpen. Den hindrar dessutom att skräp samlas under skåpet. Sockeln är ventilerad. Svartstål H=150 mm. Monteras med skruv genom Skåpets botten.

Benram - Enkel men samtidigt praktisk lösning på stativ. Benen har ställbara fötter för justering av ojämna golv. Finns i två höjder H=210-217 mm eller 325-342 mm. Svartlackerat stål (annan färg offereras).

Väggmonterat - Vid val av väggmonterat skåp blir golvet helt fritt från såväl bänkar som stativ vilket ger ett luftigt intryck och underlättar vid städning. Vid detta val rekommenderar vi ett upphängnings-set för väggmonterade skåp bestående av vinkel mot vägg, väggfäste, skruv och plugg.

Bänkkonsol - Med vår väggmonterade bänkkonsol har du sittbank men slipper stativ vilket ger ett luftigt intryck och underlättar vid städning. Vid detta val rekommenderar vi även ett upphängnings-set för väggmonterade skåp. Bänkkonsol kan väljas till skåp som skall monteras på vägg. Den består av konsolbeslag som monteras under skåpet och på vilket en sits belagd med högtryckslaminat placeras. Bänkkonsol i svartlackerat stål med sits i björklaminat (annat laminat offereras).

Bänkstativ - Finns det behov av sittbänkar men är dåligt med utrymmen för separata bänkar, är bänkstativet en bra och yteffektiv lösning. Benen har ställbara fötter för justering av ojämna golv. Bänkstativet består av benstativ med justerbara ställskruvar samt konsoler på vilka sits belagd med högtryckslaminat placeras. Sitthöjden kan justeras från 352 till 402 mm. Bänkstativ i svartlackerat stål med sits i björklaminat (annat laminat offereras).

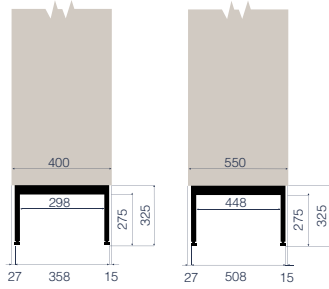

Benram med höjd 325-342 mm

Bredd	Djup	Art.nr	Pris
300 mm	400 mm	c000010-18	684 kr
400 mm	400 mm	c000013-18	727 kr
600 mm	400 mm	c000011-18	807 kr
800 mm	400 mm	c000014-18	918 kr
900 mm	400 mm	c000012-18	1 030 kr
1200 mm	400 mm	c000015-18	1 185 kr
200 mm	550 mm	c000001-18	665 kr
300 mm	550 mm	c000002-18	684 kr
400 mm	550 mm	c000005-18	727 kr
500 mm	550 mm	c000008-18	807 kr
600 mm	550 mm	c000003-18	807 kr
700 mm	550 mm	c000009-18	918 kr
800 mm	550 mm	c000006-18	918 kr
900 mm	550 mm	c000004-18	1 030 kr
1000 mm	550 mm	c000621-18	1 185 kr
1200 mm	550 mm	c000007-18	1 185 kr

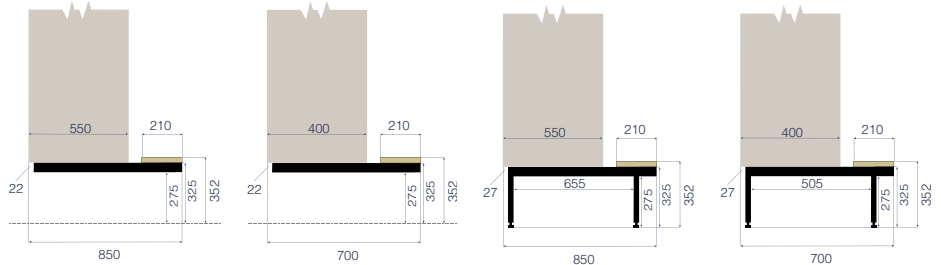

Bänkkonsol med sits av björklaminat

Bredd	Djup	Art.nr	Pris
300 mm	400 mm	m000070-18	942 kr
400 mm	400 mm	m000073-18	996 kr
600 mm	400 mm	m000071-18	1 119 kr
800 mm	400 mm	m000074-18	1 174 kr
900 mm	400 mm	m000072-18	1 337 kr
1200 mm	400 mm	m000075-18	1 585 kr
200 mm	550 mm	m000061-18	873 kr
300 mm	550 mm	m000062-18	942 kr
400 mm	550 mm	m000065-18	996 kr
500 mm	550 mm	m000068-18	1 119 kr
600 mm	550 mm	m000063-18	1 119 kr
700 mm	550 mm	m000069-18	1 174 kr
800 mm	550 mm	m000066-18	1 174 kr
900 mm	550 mm	m000064-18	1 337 kr
1000 mm	550 mm	m000629-18	1 585 kr
1200 mm	550 mm	m000067-18	1 585 kr

Bänkstativ med sits av björklaminat

Bredd	Djup	Art.nr	Pris
300 mm	400 mm	c000055-18LD	942 kr
400 mm	400 mm	c000058-18LD	996 kr
600 mm	400 mm	c000056-18LD	1 119 kr
800 mm	400 mm	c000059-18LD	1 174 kr
900 mm	400 mm	c000057-18LD	1 337 kr
1200 mm	400 mm	c000060-18LD	1 585 kr
200 mm	550 mm	c000046-18LD	873 kr
300 mm	550 mm	c000047-18LD	942 kr
400 mm	550 mm	c000050-18LD	996 kr
500 mm	550 mm	c000053-18LD	1 119 kr
600 mm	550 mm	c000048-18LD	1 119 kr
700 mm	550 mm	c000054-18LD	1 174 kr
800 mm	550 mm	c000051-18LD	1 174 kr
900 mm	550 mm	c000049-18LD	1 337 kr
1000 mm	550 mm	c000627-18LD	1 585 kr
1200 mm	550 mm	c000052-18LD	1 585 kr

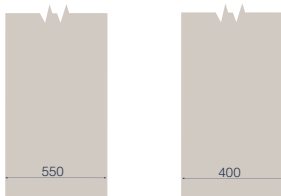

Väggmonterat

Bredd	Art.nr	Pris
200 mm	m000107-50-200	92 kr
300 mm	m000107-50-300	104 kr
400 mm	m000107-50-400	115 kr
500 mm	m000107-50-500	133 kr
600 mm	m000107-50-600	145 kr
700 mm	m000107-50-700	155 kr
800 mm	m000107-50-800	168 kr
900 mm	m000107-50-900	178 kr
1000 mm	m000107-50-1000	191 kr
1200 mm	m000107-50-1200	219 kr

Täckplåt

Täckplåt vid skåpsrader rygg mot rygg, en st per gavel. Artikelnummer: m000167-18. 104 kr

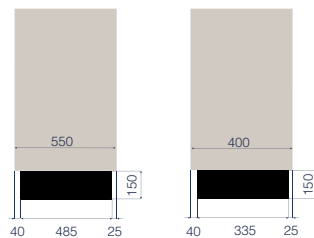

Sockel höjd 150 mm (hög sockel offereras)

Bredd	Djup	Art.nr	Pris
300 mm	400 mm	m000085-18	556 kr
400 mm	400 mm	m000088-18	587 kr
600 mm	400 mm	m000086-18	639 kr
800 mm	400 mm	m000089-18	696 kr
900 mm	400 mm	m000087-18	722 kr
1200 mm	400 mm	m000090-18	806 kr
200 mm	550 mm	m000076-18	530 kr
300 mm	550 mm	m000077-18	556 kr
400 mm	550 mm	m000080-18	587 kr
500 mm	550 mm	m000083-18	639 kr
600 mm	550 mm	m000078-18	639 kr
700 mm	550 mm	m000084-18	696 kr
800 mm	550 mm	m000081-18	696 kr
900 mm	550 mm	m000079-18	722 kr
1000 mm	550 mm	m000625-18	722 kr
1200 mm	550 mm	m000082-18	806 kr

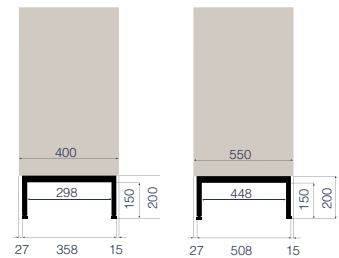

Benram med höjd 200-217 mm

Bredd	Djup	Art.nr	Pris
300 mm	400 mm	c000025-18	433 kr
400 mm	400 mm	c000028-18	452 kr
600 mm	400 mm	c000026-18	496 kr
800 mm	400 mm	c000029-18	556 kr
900 mm	400 mm	c000027-18	556 kr
1200 mm	400 mm	c000030-18	599 kr
200 mm	550 mm	c000016-18	500 kr
300 mm	550 mm	c000017-18	433 kr
400 mm	550 mm	c000020-18	452 kr
500 mm	550 mm	c000023-18	496 kr
600 mm	550 mm	c000018-18	496 kr
700 mm	550 mm	c000024-18	536 kr
800 mm	550 mm	c000021-18	536 kr
900 mm	550 mm	c000019-18	556 kr
1000 mm	550 mm	c000622-18	599 kr
1200 mm	550 mm	c000022-18	599 kr

DÖRRAR FÖR KLÄD- OCH FÖRVARINGSSKÅP

Dörren är ytterligare en viktig detalj som gör att skåpet blir optimalt. Vi har åtta olika modeller att välja mellan och i princip kan man välja vilken dörr man vill till sitt skåp. I tabellen nedan kan du se vilka dörrar som är möjliga till våra kläd- och förvaringsskåp. Dörrarna kan vara av stål, eller stål som förstärks med ytterligare stål eller laminat för att tåla den tuffaste hantering. De kan vara be- lagda med laminat med matchande eller avvikande ABS-kantlist för att passa

övrig design och inredning, eller kompaktlaminat som passar i miljö med vatten och fukt och de kan vara av plexi för att få visibilitet. Att de dessutom kan väljas i nära nog valfri färg gör urvalet oändligt. Se våra standardfärger och standardlaminat på sidan 186-187.

Klädskåp KLS	Original (t01)	Original plus (s01)	Strong (t30)	Solid (t40)	Decor (t04)	Compact (t17)	Vision (t34)	Visible (t09)	Akustik (t60)
Klädskåp H201 helskåp	Standard	Ej möjlig	174 kr	Ej möjlig	530 kr	Ej möjlig	459 kr	Ej möjlig	Ej möjlig
Klädskåp H301 helskåp	Standard	57 kr	246 kr	800 kr	787 kr	Offert	684kr	Ej möjlig	1 540 kr
Klädskåp H401 helskåp	Standard	57 kr	277 kr	870 kr	1 083 kr	Offert	870 kr	Ej möjlig	1 816 kr
Klädskåp M301 helskåp	Standard	57 kr	200 kr	516 kr	645 kr	Offert	516 kr	Ej möjlig	Ej möjlig
Klädskåp M401 helskåp	Standard	527kr	232 kr	677 kr	832 kr	Offert	645 kr	Ej möjlig	Ej möjlig
Klädskåp L301 helskåp	Standard	57 kr	194 kr	470 kr	484 kr	Offert	433 kr	696 kr	1 131 kr
Klädskåp L401 helskåp	Standard	57 kr	206 kr	587 kr	613 kr	Offert	530 kr	929 kr	1 314 kr
Klädskåp H302 halvska	Standard	114 kr	388 kr	940 kr	968 kr	Offert	866 kr	1 392 kr	2 262 kr
Klädskåp H402 halvska	Standard	114 kr	412 kr	1 174 kr	1 226 kr	Offert	1 060 kr	1 858 kr	2 628 kr
Klädskåp H221 parska	Standard	Ej möjlig	Ej möjlig	Ej möjlig	1 967 kr	Ej möjlig	729 kr	Ej möjlig	Ej möjlig
Klädskåp H321 parska	Standard	Ej möjlig	Ej möjlig	Ej möjlig	2 264 kr	Ej möjlig	955 kr	Ej möjlig	Ej möjlig
Klädskåp H331 parska	Standard	Ej möjlig	Ej möjlig	Ej möjlig	2 560 kr	Ej möjlig	1 175 kr	Ej möjlig	Ej möjlig
Klädskåp H421 parska	Standard	Ej möjlig	Ej möjlig	Ej möjlig	2 620 kr	Ej möjlig	1 141 kr	Ej möjlig	Ej möjlig
Klädskåp H431 parska	Standard	Ej möjlig	Ej möjlig	Ej möjlig	2 921 kr	Ej möjlig	1 361 kr	Ej möjlig	Ej möjlig
Klädskåp H441 parska	Standard	Ej möjlig	Ej möjlig	Ej möjlig	3 276 kr	Ej möjlig	1 554 kr	Ej möjlig	Ej möjlig
Klädskåp H3z2 z-ska	Ej möjlig	Ej möjlig	Standard	568 kr	1 368 kr	Offert	1 266 kr	Ej möjlig	Ej möjlig
Klädskåp H4z2 z-ska	Ej möjlig	Ej möjlig	Standard	814 kr	1 704 kr	Offert	1 704 kr	Ej möjlig	Ej möjlig
Klädskåp H3z1 z-ska	Ej möjlig	Ej möjlig	Standard	529 kr	548 kr	Offert	418 kr	Ej möjlig	1 285 kr
Klädskåp H4z1 z-ska	Ej möjlig	Ej möjlig	Standard	593 kr	800 kr	Offert	593 kr	Ej möjlig	1 518 kr
Klädskåp 33b1 bodska	Standard	57 kr	246 kr	800 kr	787 kr	Offert	684 kr	Ej möjlig	1 540 kr
*Tillägget avser pris per sektion									

Förvaringsskåp FLX	Original (t01)	Original plus (s01)	Strong (t30)	Solid (t40)	Decor (t04)	Compact (t17)	Vision (t34)	Visible (t09)	Akustik (t60)
Förvaringsskåp H303	Standard	171 kr	522 kr	1 278 kr	1 101 kr	offert	987 kr	1 431 kr	3 036 kr
Förvaringsskåp H403	Standard	171 kr	561 kr	1 608 kr	1 356 kr	offert	1 026 kr	1 917 kr	3 453 kr
Förvaringsskåp H304	Standard	228 kr	644 kr	1 420 kr	1 368 kr	offert	1 108 kr	1 652 kr	Ej möjlig
Förvaringsskåp H404	Standard	228 kr	696 kr	1 676 kr	1 496 kr	offert	1 316 kr	2 192 kr	Ej möjlig
Förvaringsskåp H305	Standard	285 kr	805 kr	1 515 kr	1 515 kr	offert	1 260 kr	Ej möjlig	Ej möjlig
Förvaringsskåp H405	Standard	285 kr	840 kr	1 680 kr	1 870 kr	offert	1 450 kr	Ej möjlig	Ej möjlig
Förvaringsskåp M303	Standard	171 kr	483 kr	1 065 kr	909 kr	offert	831 kr	1 239 kr	Ej möjlig
Förvaringsskåp M403	Standard	171 kr	522 kr	1 257 kr	1 122 kr	offert	987 kr	1 644 kr	Ej möjlig
Förvaringsskåp L302	Standard	114 kr	322 kr	710 kr	606 kr	offert	554 kr	826 kr	Ej möjlig
Förvaringsskåp L402	Standard	114 kr	348 kr	838 kr	748 kr	offert	658 kr	1 096 kr	Ej möjlig
*Tillägget avser pris per sektion									



ORIGINAL (t01)

Konstruktion av specialprofilerat stål. Infälld i karmen med dolda gångjärn. Dörren är försedd med monterad dörrstopp samt invändig förstärkningsplåt runt låshålet. Dörren pulverlackeras i samma färg på båda sidor. Tjocklek 18 mm. Kan försees med alla typer av Sonesson Inredningars lås.



ORIGINAL PLUS (s01)

Dörr försedd med visitkortshållare. Konstruktion av specialprofilerat stål. Infälld i karmen med dolda gångjärn. Dörren är försedd med monterad dörrstopp samt invändig förstärkningsplåt runt låshålet. Dörren pulverlackeras i samma färg på båda sidor. Tjocklek 18 mm. Kan försees med alla typer av Sonesson Inredningars lås.



STRONG (t30)

Dörr av specialprofilerat stål. Dubbla väggar med förstärkningsprofil mellan. Dörren pulverlackeras i samma färg på båda sidor. Tjocklek 18 mm. Kan försees med alla typer av Sonesson Inredningars lås.



SOLID (t40)

En solid dörr i massivt stål. Vinkelböckad vid gångjärnssida för extra vridstyvhet. Dörren har förstärkt svetsad dörrstopp. Dörren samt dörrstoppen pulverlackeras i samma färg på båda sidor. Tjocklek 3 mm. Kan ej försees med myntlås.



DECOR (t04)

Frontskiva belagd med högtryckslaminat monterad i extra kraftig ståldörr. Dörren har förstärkt svetsad dörrstopp. Ståldörren samt dörrstoppen pulverlackeras alltid i samma kulör. Frontskivan levereras i våra standardfärger (se sidan 187), andra färger finns som tillval. Frontskivan är utbyttbar. Tjocklek 16 mm. Kan försees med alla typer av Sonesson Inredningars lås.



COMPACT (t17)

Dörr i kompaktlaminat med stabiliserande naturanodiserad aluminiumskena på gångjärnssidan. Det givna valet av dörr för skåp i miljö med vatten och fukt. Dörrbladet levereras i våra standardfärger (se sidan 187), andra färger på kompaktlaminat finns som tillval. Dörren kan även försees med motiv eller foto enligt önskemål från kund. Tjocklek 10 mm. Kan ej försees med myntlås.



VISION (t34)

Dörr av spånskiva belagd med högtryckslaminat samt med ABS-kantlist. Dörren är försedd med grålackerad monterad dörrstopp. Dörren kan väljas i valfritt laminat (se sidan 136). ABS-kantlist kan fås som avvikande färg mot tillägg. Dörren kan även försees med motiv eller foto enligt önskemål från kund. Tjocklek 17,6 mm. Kan försees med alla typer av Sonesson Inredningars lås.



VISIBLE (t09)

Dörr av rökfärgad akrylplast som är monterad i en solid pulverlackerad stålram. Dörren har dörrstopp. Tjocklek 18 mm. Kan försees med alla typer av Sonesson Inredningars lås.



AKUSTIK (t60)

Dörr akustik är utformad med skolmiljö i åtanke. Konstruktion betsår av metall och textil och är utformad för att dämpa kraftiga ljudvågor. Mellan fram och baksida finns 15 mm tjock textilskiva som absorberar ljudvågen.

LÅS FÖR KLÄD- OCH FÖRVARINGSSKÅP

Lås för säkerhet och funktion. Från enklaste klinkan för hänglåset till elektromekaniskt kombinationslås. Alla går att välja till våra kläd- och förvaringsskåp. Det finns dessutom fler modeller av de olika varianterna. Den enkla klinkan finns i en skolvariant som tål det tuffa slitaget och en variant som ger dörren en extra inredningsdetalj. Cylinderlåsen finns också i ett flertal varianter från det enkla till system

med huvudnycklar. Där finns också modeller med extra säkra låssystem om du har behov av att låsa in något som är lite dyrbarare. Kodlås med olika funktioner blir mer och mer vanligt, såväl i skolan som på gymmet. Samtliga skåpsdörrar har håltagning 18x22 mm för nedanstående låsalternativ.

Tilläggspris vid val annat lås än standardlås

LÅS	Artnr	Utförande	Pris
	apinv	Assa PIN Vertikal	1 161 kr
	apinh	Assa PIN Horizontal	1 161 kr
	h8450	8450 systemlås	77 kr
	h845s	8450 systemlås, definierat system	300 kr
	ed400	EuroLock systemlås	40 kr
	w1401	WF1401w	581 kr
	a3906	Klinka skola	22 kr
	flvxx	Flexlock Visible	1 591 kr

HUVUD- NYCKLAR	Artnr	Utförande	Pris
	s024030	8450 systemlås	142 kr
	s024570	8450 systemlås, definierat system	142 kr
	s024038	EuroLock systemlås	142 kr
	77901	WF1401	142 kr
	SM02555-9	Flexlock RFID kort user	147 kr
	SM02555-2-01	Flexlock RFID kort Service 01	147 kr
	SM02555-1-01	Flexlock RFID kort programmering 01	147 kr



h8450
h845s

8450 MED HUVUDNYCKELSYSTEM
ASSA 8450 är en 5-stifts cylinder med 2 nycklar per lås. Låset passar höger- och vänsterhängda dörrar. Cylinderhus och nycklar av förnicklad mässing. Lås med huvudnyckelsystem finns upp till 2000 st möjliga låskombinationer/system. 1 st huvudnyckel medföljer per beställning och system. Definierat system - av kunden angett system och låsnummer



ed400

EUROLOCK MED HUVUDNYCKELSYSTEM
Eurolock är ett cylinderlås av typen skivlås. 2 nycklar per lås. Låset passar höger- och vänsterhängda dörrar. Cylinderhus av zink, nycklar av förnicklad mässing.



WF1401

WF1401 är ett mekaniskt lås av hög kvalitet med fyrställig kod. Inställningen är enkel och låset går lätt att montera i ett standard låshål. Låset går att återställa med servicenyckel. Låsmekanismen är tillverkad av solid metall och det svarta ytterhöljet i förstärkt glasfiber.



apinv
apinh

ASSA PIN

ASSA ABLOY PIN är ett fristående batteridrivet elektromekaniskt kodlås. Låset är avsett för användning i torra utrymmen, men kan kompletteras med en tätande gummipackning för användning i fuktiga inomhusmiljöer. Låset går att ställa i 2 olika användarlägen.

Privat läge

I detta läge öppnas låset med samma kod(er) under en längre tid

Publikt läge

I detta läge anger användaren valfri kod då skåpet låses. Samma kod används senare för att öppna. Låset går nu åter att låsa med valfri kod.

Låset kan enkelt snabbprogrammeras för att driftsätta deti något av ovanstående lägen på några sekunder men mer avancerad programmering finns också tillgänglig. Låset har så kallad tidsöppning vilket innebär att man kan sätta låset att automatöppna efter en förbestämd tid. Låset har en så kallad time-out-funktion vid upprepade inslag av fel kod.



a3906

KLINKA SKOL

Klinka är avsedd att användas i kombination med ett hänglås. Rekommenderad bygeltjocklek på hänglåset är 6 mm. Hänglåsbeslaget har samma håltagning som ASSA 8450 och 8950. Vid låst läge förhindrar hänglåset vridning av regeln. Finns i både höger- och vänsterutförande. Tillverkad i stål.



a3913

KLINKA KROM

Klinka är avsedd att användas i kombination med ett hänglås. Rekommenderad bygeltjocklek på hänglåset är 6 mm. Hänglåsbeslaget har samma håltagning som ASSA 8450 och 8950. Vid låst läge förhindrar hänglåset vridning av regeln. Finns i både höger- och vänsterutförande. Finns även som gemensam låsning för parskåp, dvs en dörrknopp i den vänstra dörren och en klinka i den högra dörren. Tillverkad i gjuten zink som glansförokromats.



FLEXLOCK VISIBLE

- Kompakt vredlås, (Cam lock) med RFID teknik
- För användning med fastighetens redan existerande passersystem
- Kan användas till alla Sonesson skåp
- Monterbar på plåt, trä och laminatdörrar
- Batteridrivet
- Ca 3000 öppningar innan batteribyte
- Enkel programmering
- Enkel Montering
- Horisontell placering
- Kan eftermonteras på de flesta Sonesson skåp
- Levereras alltid som standard i mode 1

Vredlås till förvarings- och omklädnings-skåp, Ett nyckelfritt alternativ till traditionella skåplås. Istället för att använda en nyckel så läser man upp förvaringen med ett Mifare-kort. Låset kan programmeras med ett antal funktioner för att begränsa antalet användare eller vara tidsstyrt. Låset kan enkelt monteras på nya skåp och även eftermonteras på de flesta skåp där det idag sitter cylinderlås eller klinka. Låset är batteridrivet och ingen extern strömförsörjning krävs. Låset finns som standard i mörkgrå färg.

TILLBEHÖR FÖR DÖRR KLÄD- OCH FÖRVARINGSSKÅP

Ett kläd- och förvaringsskåp från Sonesson Inredningar är redan i basutförande väl genomtänkt. För att få det "perfekta" skåpet har vi ett brett sortiment av tillbehör som placeras på dörrens insida, vilket gör att skåpet nästan går att få "skräddarsytt".

A SPEGEL MED DUBBELHÄFTANDE TEJP

Mått 150x210 mm.

Artikelnr: s023648 **66 kr**

B LÅDA I GRÅLACKERAD PLÅT (Dörr Original)

Lådans djup är 79 mm.

För skåp med bredd 300 mm. Artikelnr: m000092-50 **174 kr**

För skåp med bredd 400 mm. Artikelnr: m000093-50 **187 kr**

C TORKSTÄLLNING FÖR DÖRRENS INSIDA

(Dörr Original).

Torkställning med två byglar, inkl fäste.

För skåp med bredd 300 mm. Artikelnr: m000094-50 **526 kr**

För skåp med bredd 400 mm. Artikelnr: m000095-50 **534 kr**

D UPPHÄNGNINGSSATS (Dörr Original)

Montagelist med skolkrok på utsidan av dörren

samt två väskkrokar på dörrens insida.

För skåp med bredd 300 mm. Artikelnr: m000096-50 **252 kr**

För skåp med bredd 400 mm. Artikelnr: m000097-50 **284 kr**

E TRANSPARENT PLASTLÅDA MED

DUBBELHÄFTANDE TEJP

Mått B150xH80xD94 mm.

Artikelnr: s024537 **91 kr**

F TORKSTÄLLNING MED TVÅ BYGLAR (Dörr Vision)

Monteras utan fäste på dörrens insida.

Mått B200xH224xD45 mm.

Artikelnr: s023657-43 **180 kr**

G NYCKELBRICKA MED S-KROK

Mått Ø30 mm.

Artikelnr: s023658-43 **32kr**

H SJÄLVHÄFTANDE NUMMERDEKAL

för placering på resp dörr eller på skåpets front

ovanför dörr. Karta med 25 st nr.

Nummer från 1 till 9 999. Transparent med mörkblå text.

Typsnitt Meta. Mått B45xH25 mm.

Artikelnr: s023647 **129 kr**

I SJÄLVHÄFTANDE NUMMERDEKAL

för placering på resp dörr eller på skåpets

front ovanför dörr. Karta med 25 st nr.

Nummer från 1 till 999. Transparent med svart/vit text.

Artikel. nr: NRWTO Mått B45xH25 mm. **103 kr**

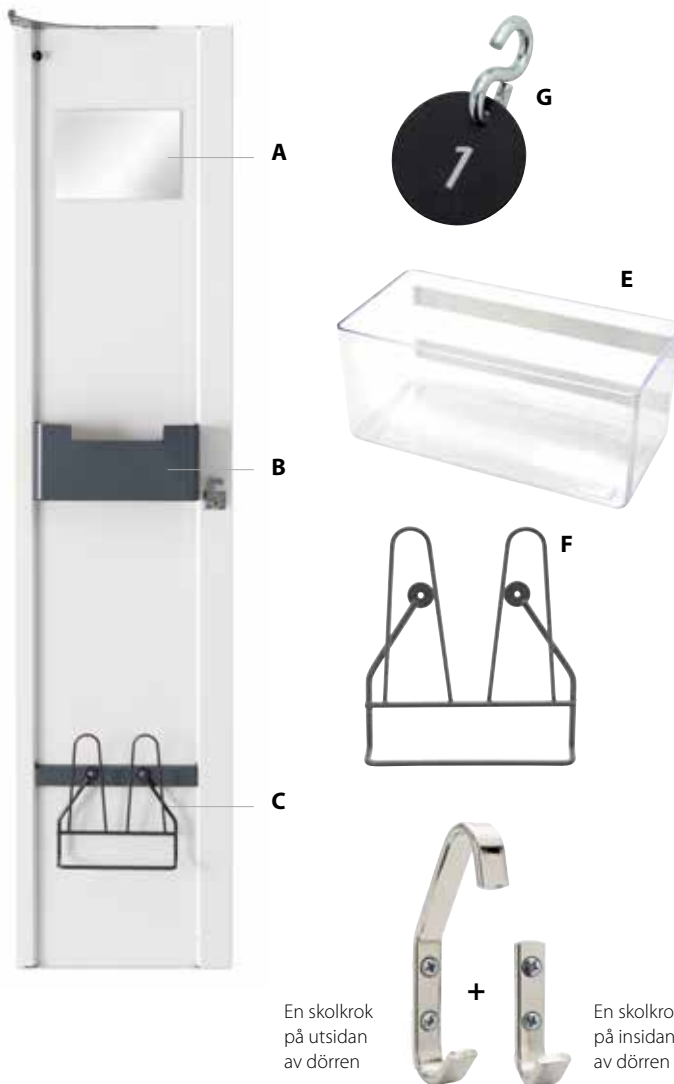
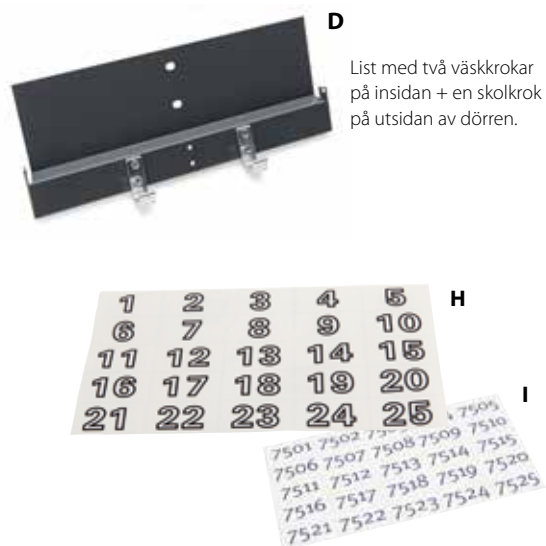

TILLBEHÖR FÖR STOMME KLÄD- OCH FÖRVARINGSSKÅP

Till förvaringsskåpen finns en rad extra inredningar och tillbehör. Med dessa går det att anpassa skåpets stomme så att det får just de funktioner användaren önskar. Många av tillbehören monterar vi innan leverans men de flesta går även bra att komplettera och montera allt efter som behov uppstår.

A SVÄNGBAR KORT SKILJEVÄGG.

Mått B452xH870 mm.

Skiljevägg inkl. plastklämma. Artikelnr: m000104-50 **542 kr**

OBS! Notera att skiljeväggarna enbart passar skåp med djup 55 cm

B SVÄNGBAR LÅNG SKILJEVÄGG.

Mått B446xH1275 mm.

Skiljevägg inkl. plastklämma. Artikelnr: m000103-50 **684 kr**

OBS! Notera att skiljeväggarna enbart passar skåp med djup 55 cm

C LAMINATGAVELSKIVA

av spånskiva belagd med högtryckslaminat med ABS-kantlist. Tjocklek 17,6 mm. Laminatgavlar för skåp med sluttande tak och enkelrad är användbar och passar både höger och vänster gavlar.

Laminatgavlar till höga skåp.

Enkelrad B400xH1752 mm, plant tak. Artikelnr: m000139-xx **1 488 kr**

Enkelrad B550xH1752 mm, plant tak. Artikelnr: m000137-xx **1 963 kr**

Enkelrad B400xH1752/1861 mm, sluttande tak. Artikelnr: m000147-xx **2 093 kr**

Enkelrad B550xH1752/1902 mm, sluttande tak. Artikelnr: m000145-xx **3 210 kr**

Dubbelrad B805xH1752 mm, plant tak. Artikelnr: m000140-xx **3 033kr**

Dubbelrad B1105xH1752 mm, plant tak. Artikelnr: m000138-xx **3 315 kr**

Dubbelrad B805xH1752/1861 mm, sluttande tak. Artikelnr: m000148-xx **2 684 kr**

Dubbelrad B1105xH1752/1902 mm, sluttande tak. Artikelnr: m000146-xx **3 764 kr**

Laminatgavlar till mellanhöga skåp

Enkelrad B400xH1326 mm, plant tak. Artikelnr: m000171-xx **1 088 kr**

Enkelrad B550xH1326 mm, plant tak. Artikelnr: m000141-xx **1 383 kr**

Dubbelrad B805xH1326 mm, plant tak. Artikelnr: m000173-xx **1 954 kr**

Dubbelrad B1105xH1326 mm, plant tak. Artikelnr: m000142-xx **2 597 kr**

Laminatgavlar till låga skåp

Enkelrad B400xH901 mm, plant tak. Artikelnr: m000170-xx **833 kr**

Enkelrad B550xH901 mm, plant tak. Artikelnr: m000143-xx **1 094 kr**

Dubbelrad B805xH901 mm, plant tak. Artikelnr: m000172-xx **1 548 kr**

Dubbelrad B1105xH901 mm, plant tak. Artikelnr: m000144-xx **1 757 kr**

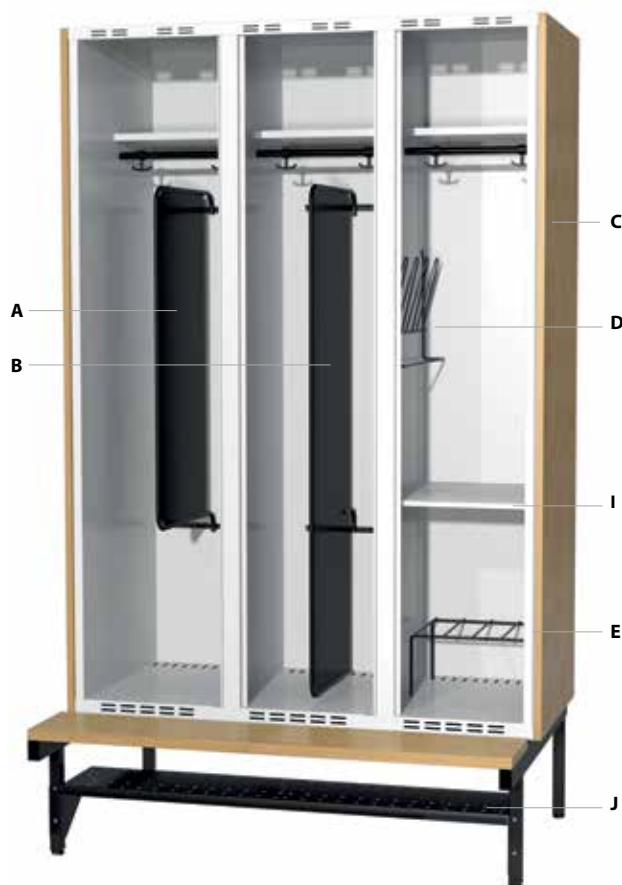

TILLBEHÖR FÖR STOMME KLÄD- OCH FÖRVARINGSSKÅP

E TORKHYLLA I TRÅD.

Fristående. B260xH170xD335 mm.

Artikelnr: m000101-50 **200 kr**

F SJÄLVHÄFTANDE NUMMERSKYLT

För placering på skåpets front ovanför dörr.

Svart bricka med vit text. Mått B82xH22xD1,5 mm.

Ett nummer. Artikelnr: S025525 **57 kr**

Två nummer. Artikelnr: S025526 **57 kr**

Tre nummer. Artikelnr: S025527 **57 kr**

Fyra nummer. Artikelnr: S025528 **57 kr**

Bilden visar skohylla
monterad på bänkstativ.
Bänkstativet ingår ej
i artikelnumret.



G SJÄLVHÄFTANDE NUMMERDEKAL

för placering på resp dörr eller på skåpets front ovanför dörr.

Karta med 25 st nr. Nummer från 1 till 9 999.

Transparant med mörkblå text. Typsnitt Meta.

Mått B45xH25 mm.

Artikelnr: s023647 **129 kr**

H SJÄLVHÄFTANDE NUMMERDEKAL

för placering på resp dörr eller på skåpets front ovanför dörr. Karta med 25 st nr. Nummer från 1 till 999.

Transparant med svart/vit text. Mått B45xH25 mm.

Artikelnr: NRVIT0 **103 kr**



I HYLLA.

Set av upphängningslister för hyllor, längd 830 mm.

Färg 7040. Artikelnr: m000132-50 **439 kr**

Set av upphängningslister för hyllor, längd 1340 mm.

Färg 7040. Artikelnr: m000133-50 **548 kr**

Hylla för upphängningslister för skåp med bredd 300 mm, djup 400 mm. Färg RAL 7040. Artikelnr: m000168-50 **161 kr**

Hylla för upphängningslister för skåp med bredd 400 mm, djup 400 mm. Färg RAL 7040. Artikelnr: m000169-50 **161 kr**

Hylla för upphängningslister för skåp med bredd 300 mm, djup 550 mm. Färg RAL 7040. Artikelnr: m000134-50 **161 kr**

Hylla för upphängningslister för skåp med bredd 400 mm, djup 550 mm. Färg RAL 7040. Artikelnr: m000135-50 **161 kr**

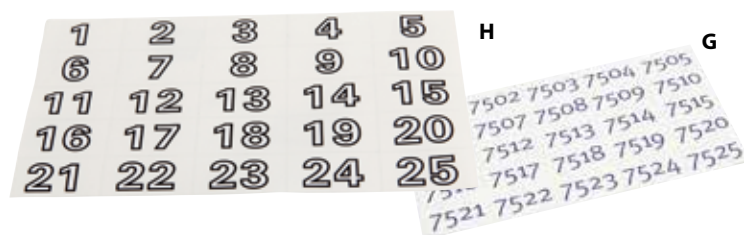

J SKOHYLLA FÖR BÄNKSTATIV/BENRAM.

Höjd 320 mm.

För skåp med bredd 200 mm. Artikelnr: m000108-18 **252 kr**

För skåp med bredd 300 mm. Artikelnr: m000109-18 **277 kr**

För skåp med bredd 400 mm. Artikelnr: m000112-18 **303 kr**

För skåp med bredd 500 mm. Artikelnr: m000115-18 **336 kr**

För skåp med bredd 600 mm. Artikelnr: m000110-18 **362 kr**

För skåp med bredd 700 mm. Artikelnr: m000116-18 **387 kr**

För skåp med bredd 800 mm. Artikelnr: m000113-18 **419 kr**

För skåp med bredd 900 mm. Artikelnr: m000111-18 **445 kr**

För skåp med bredd 1000 mm. Artikelnr: m000631-18 **470 kr**

För skåp med bredd 1200 mm. Artikelnr: m000114-18 **530 kr**

K SKRUVSET FÖR SAMMANKOPPLING.

Fyra stycken standard skruvar och muttrar för

sammankoppling av skåpsektioner. Artikelnr: m000186 **26 kr**

SKOLSKÅP

PRAKTISK INFORMATION



- Fastsvetsad inredning anpassad till skolmiljö.
- Hellsvetsad konstruktion. Maximal hållbarhet.
- Helt slutna karmprofiler i gavel och mellanväggar. Vridstvt!
- Skåpet är tillverkat av höghållfast stål, som svetsas ihop till skåpsektioner.
- Pulverlackerade ytor. Extra tåligt!
- Förstärkt låshål.
- Slät golvyta utan tröskel vilket underlättar vid städning.
- Skåpen är färdigmonterade vid leverans. Det är bara att komplettera med valt underrede. Sockel kan även fås fabriksmonterad.
- Våra skolskåp är liksom våra övriga skåp GS-godkända, vilket garanterar dig att material, hållbarhet och tillverkningsmetoder håller mycket hög standard.

FÖRKLARING AV KODNYCKEL. EXEMPEL: skx4055s2h01t30h8450

skx	40	55	s	2	h	01	t30
Typ av skåp	Skåpsbredd*	Skåpsdjup	Välj typ av tak	Skåp i bredd	Fack i höjd	Höjd	Typ av dörr
skx = skolskåp skz = skolskåp z-skåp	30 = 300 mm 40 = 400 mm	40 = 400 mm 55 = 550 mm	p = plant tak s = sluttande tak	1 = 1 skåp 2 = 2 skåp 3 = 3 skåp 1 = 1 skåp 2 = 2 skåp 3 = 3 skåp	h = högt m = mellan l = lågt	01 = 1 fack 02 = 2 fack 03 = 3 fack 04 = 4 fack	t04 = dörr 4 t30 = dörr 30 t40 = dörr 40

HÖGT SKÅP

Finns i varianter med 1 till 4 fack eller med Z-dörrar. Skåpen med en eller två dörrar har krok för kläder samt svetsade bokfack. Skåp med tre dörrar har ett svetsat hyllplan. Alla skåp finns med både plant och sluttande tak.

MELLANHÖGT SKÅP

Detta skåp, som finns med ett eller tre fack, bildar en perfekt inredning i många miljöer. Inte för högt eller skymmande. Skåp med en dörr har ett svetsat bokfack. Plant tak som standard.

LÅGT SKÅP

Finns med ett eller två fack, kombinerat med olika underrede passar detta skåp på många platser i skolans miljö. Skåp med en dörr har ett svetsat bokfack. Plant tak som standard.

BREDD OCH DJUP

Alla modeller finns i bredd 300 och 400 mm, samt med djup 400 eller 550 mm.

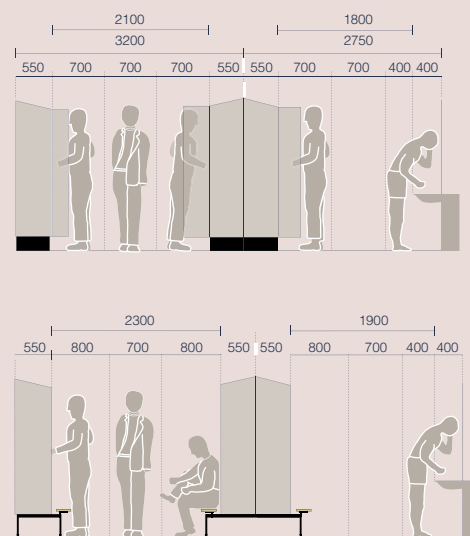

Rekommendation för minsta fria utrymmen vid placering av skåp.



Plant tak

En extra förvaring utanför skåpet. Väljer man ett skåp med plant tak har man möjlighet att förvara skrymmande persedlar där utan att de är i vägen. Har man för avsikt att bygga in skåpen är det plana taket också en fördel.



Sluttande tak

Vill man undvika att saker hamnar uppe på skåpen är det sluttande taket ett bra alternativ och underlättar dessutom städningen. Det ger också extra höjd i bakkant så där blir rejält med plats för ventilationskanaler om så önskas.



Sockel

Sockel är nog det vanligaste alternativet vi levererar. Den ger ett lugnt och fräscht uttryck till skåpen. Den hindrar dessutom att skräp samlas under skåpet. Sockeln, som är 150 mm hög, finns för både enkel och dubbel skåpsrad.



Dörrar

Artikelnr. avser skåp med dörrtyp Strong. Välj alternativa dörrar mot tillägg.

Underrede

Skåpet är i sitt grundutförande utan underrede men kan kompletteras med ett flertal typer av underrede.

Lås

Artikelnr. avser skåp med lås Klinka skola. Välj alternativa lås mot tillägg. Se information i prislistan.

Benstativ

Enkel men samtidigt praktisk lösning på stativ. Benen har ställbara fötter för justering av ojämna golv. Finns i två höjder. I sektioner med fler skåp i rad, placeras benen gemensamt under skåpen så att minsta antal ben erhålls.

Bänkstativ

Finns det behov av sittbänkar men är dåligt med utrymmen för separata bänkar, är bänkstativet en bra och yteffektiv lösning. Placeras flera skåpsektioner i bredd kan antalet ben reduceras vilket underlättar vid städning.

Tillbehör

Skolskåpen kan utrustas med ett rikt utbud av tillbehör som lyfter funktionen ytterligare. Det finns en mängd tillbehör för skåpstommen och för dörrrens in- och utsida.

Ett stort utbud av skolskåp med två bredder, två djup och tre olika höjder



Mått:

Skåp med plant tak.
Höjd exkl underrede 1752 mm, bredd 300 alt. 400 mm,
djup 400 alt. 550 mm.

Skåp med sluttande tak (djup 400 mm).
Höjd exkl underrede 1861 mm, bredd 300 mm med
djup 400 mm.

Skåp med sluttande tak (djup 550 mm).
Höjd exkl underrede 1902 mm, bredd 300 mm med
djup 550 mm.



Mått:

Höjd exkl underrede 1327 mm, bredd
300 alt. 400 mm, djup 400 alt. 550 mm.



Mått:

Höjd exkl underrede 901 mm, bredd 300 alt.
400 mm, djup 400 alt. 550 mm.



H301/H401 HÖGT HELSKÅP

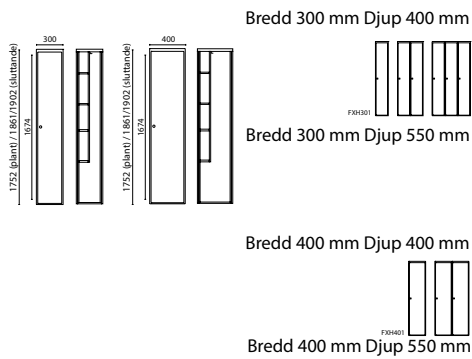

H302/H402 HÖGT HALVSKÅP

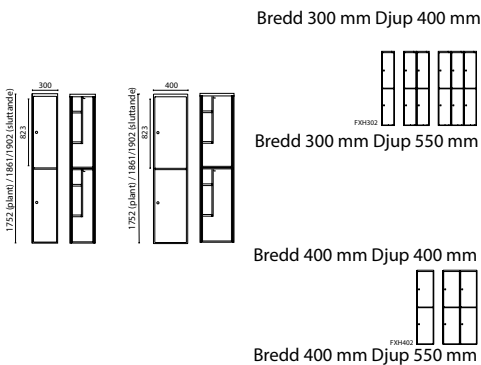

H303/403 HÖGT TREDJEDELSSKÅP

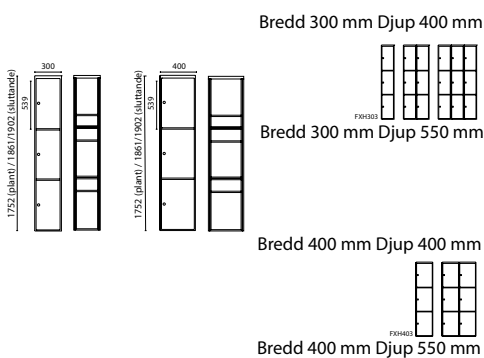

Skåp i bredd	Antal dörrar	Art.nr Plant tak	Pris	Art.nr Sluttande tak	Pris
1	1	skx3040p1h01t30a3906	3 773 kr	skx3040s1h01t30a3906	3 986 kr
2	2	skx3040p2h01t30a3906	6 346 kr	skx3040s2h01t30a3906	6 766 kr
3	3	skx3040p3h01t30a3906	9 172 kr	skx3040s3h01t30a3906	9 796 kr
1	1	skx3055p1h01t30a3906	3 948 kr	skx3055s1h01t30a3906	4 161 kr
2	2	skx3055p2h01t30a3906	6 630 kr	skx3055s2h01t30a3906	7 049 kr
3	3	skx3055p3h01t30a3906	9 590 kr	skx3055s3h01t30a3906	10 216 kr
1	1	skx4040p1h01t30a3906	3 960 kr	skx4040s1h01t30a3906	4 173 kr
2	2	skx4040p2h01t30a3906	7 114 kr	skx4040s2h01t30a3906	7 527 kr
1	1	skx4055p1h01t30a3906	4 135 kr	skx4055s1h01t30a3906	4 347 kr
2	2	skx4055p2h01t30a3906	7 424 kr	skx4055s2h01t30a3906	7 843 kr

Skåp i bredd	Antal dörrar	Art.nr Plant tak	Pris	Art.nr Sluttande tak	Pris
1	2	skx3040p1h02t30a3906	3 999 kr	skx3040s1h02t30a3906	4 205 kr
2	4	skx3040p2h02t30a3906	6 972 kr	skx3040s2h02t30a3906	7 391 kr
3	6	skx3040p3h02t30a3906	9 836 kr	skx3040s3h02t30a3906	10 461 kr
1	2	skx3055p1h02t30a3906	4 173 kr	skx3055s1h02t30a3906	4 379 kr
2	4	skx3055p2h02t30a3906	7 275 kr	skx3055s2h02t30a3906	7 688 kr
3	6	skx3055p3h02t30a3906	10 261 kr	skx3055s3h02t30a3906	10 887 kr
1	2	skx4040p1h02t30a3906	4 341 kr	skx4040s1h02t30a3906	4 547 kr
2	4	skx4040p2h02t30a3906	7 855 kr	skx4040s2h02t30a3906	8 275 kr
1	2	skx4055p1h02t30a3906	4 521 kr	skx4055s1h02t30a3906	4 728 kr
2	4	skx4055p2h02t30a3906	8 204 kr	skx4055s2h02t30a3906	8 623 kr

Skåp i bredd	Antal dörrar	Art.nr Plant tak	Pris	Art.nr Sluttande tak	Pris
1	3	skx3040p1h03t30a3906	4 541 kr	skx3040s1h03t30a3906	4 747 kr
2	6	skx3040p2h03t30a3906	7 958 kr	skx3040s2h03t30a3906	8 378 kr
3	9	skx3040p3h03t30a3906	11 223 kr	skx3040s3h03t30a3906	11 847 kr
1	3	skx3055p1h03t30a3906	4 728 kr	skx3055s1h03t30a3906	4 934 kr
2	6	skx3055p2h03t30a3906	8 294 kr	skx3055s2h03t30a3906	8 713 kr
3	9	skx3055p3h03t30a3906	11 693 kr	skx3055s3h03t30a3906	12 319 kr
1	3	skx4040p1h03t30a3906	4 973 kr	skx4040s1h03t30a3906	5 180 kr
2	6	skx4040p2h03t30a3906	9 056 kr	skx4040s2h03t30a3906	9 468 kr
1	3	skx4055p1h03t30a3906	5 185 kr	skx4055s1h03t30a3906	5 398 kr
2	6	skx4055p2h03t30a3906	9 429 kr	skx4055s2h03t30a3906	9 842 kr

Artikelnumret avser: skåp utan underrede med dörr Strong T30 inkl Klinka skol A3906

H304/404

HÖGT FJÄRDEDELSKÅP

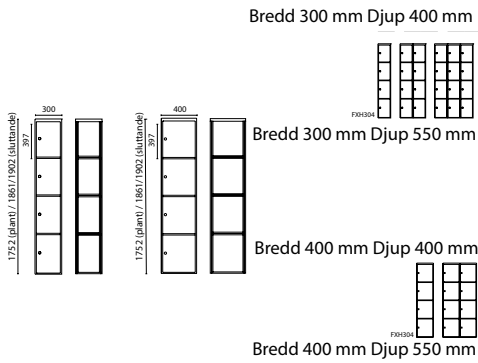

Skåp i bredd	Antal dörrar	Art.nr Plant tak	Pris	Art.nr Sluttande tak	Pris
1	4	skx3040p1h04t30a3906	5 063 kr	skx3040s1h04t30a3906	5 270 kr
2	8	skx3040p2h04t30a3906	8 952 kr	skx3040s2h04t30a3906	9 372 kr
3	12	skx3040p3h04t30a3906	12 628 kr	skx3040s3h04t30a3906	13 254 kr
1	4	skx3055p1h04t30a3906	5 263 kr	skx3055s1h04t30a3906	5 470 kr
2	8	skx3055p2h04t30a3906	9 320 kr	skx3055s2h04t30a3906	9 732 kr
3	12	skx3055p3h04t30a3906	13 138 kr	skx3055s3h04t30a3906	13 764 kr
1	4	skx4040p1h04t30a3906	5 560 kr	skx4040s1h04t30a3906	5 773 kr
2	8	skx4040p2h04t30a3906	10 165 kr	skx4040s2h04t30a3906	10 584 kr
1	4	skx4055p1h04t30a3906	5 792 kr	skx4055s1h04t30a3906	5 999 kr
2	8	skx4055p2h04t30a3906	10 591 kr	skx4055s2h04t30a3906	11 003 kr

H3z2/ H4z2

HÖGT Z-SKÅP

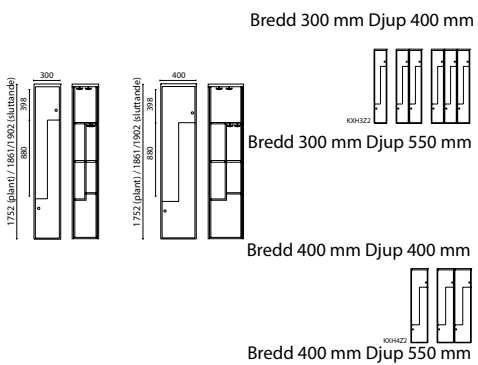

Skåp i bredd	Antal dörrar	Art.nr Plant tak	Pris	Art.nr Sluttande tak	Pris
1	2	skz3040p1h02t30a3906	5 011 kr	skz3040s1h02t30a3906	5 224 kr
2	4	skz3040p2h02t30a3906	9 003 kr	skz3040s2h02t30a3906	9 423 kr
3	6	skz3040p3h02t30a3906	13 022 kr	skz3040s3h02t30a3906	13 647 kr
1	2	skz3055p1h02t30a3906	5 257 kr	skz3055s1h02t30a3906	5 463 kr
2	4	skz3055p2h02t30a3906	9 442 kr	skz3055s2h02t30a3906	9 862 kr
3	6	skz3055p3h02t30a3906	13 667 kr	skz3055s3h02t30a3906	14 293 kr
1	2	skz4040p1h02t30a3906	5 773 kr	skz4040s1h02t30a3906	5 979 kr
2	4	skz4040p2h02t30a3906	10 339 kr	skz4040s2h02t30a3906	10 758 kr
1	2	skz4055p1h02t30a3906	6 050 kr	skz4055s1h02t30a3906	6 256 kr
2	4	skz4055p2h02t30a3906	10 855 kr	skz4055s2h02t30a3906	11 267 kr

M301/M401

MELLANHÖGT HELSKÅP

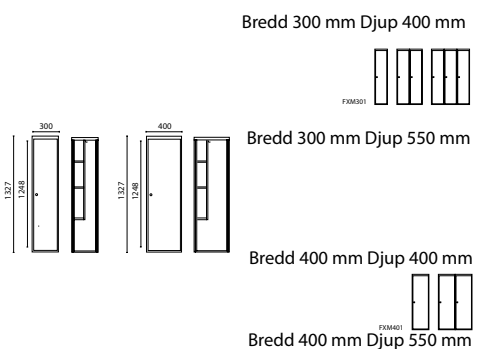

Skåp i bredd	Antal dörrar	Art.nr Plant tak	Art.nr Sluttande tak	Pris
1	1	skx3040p1m01t30a3906	-	3 096 kr
2	2	skx3040p2m01t30a3906	-	4 960 kr
3	3	skx3040p3m01t30a3906	-	7 095 kr
1	1	skx3055p1m01t30a3906	-	3 225 kr
2	2	skx3055p2m01t30a3906	-	5 173 kr
3	3	skx3055p3m01t30a3906	-	7 404 kr
1	1	skx4040p1m01t30a3906	-	3 122 kr
2	2	skx4040p2m01t30a3906	-	5 270 kr
1	1	skx4055p1m01t30a3906	-	3 322 kr
2	2	skx4055p2m01t30a3906	-	5 501 kr

M303/M403
MELLANHÖGT
TREDJEDELSKÅP

Bredd 300 mm Djup 400 mm

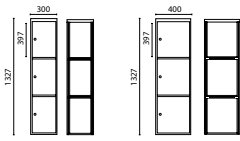
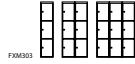

Bredd 300 mm Djup 550 mm

Bredd 400 mm Djup 400 mm

Bredd 400 mm Djup 550 mm

L301/L401
LÅGT HELSKÅP

Bredd 300 mm Djup 400 mm

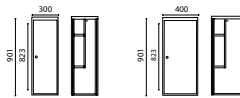

Bredd 300 mm Djup 550 mm

Bredd 400 mm Djup 400 mm

Bredd 400 mm Djup 550 mm

L302/L402
LÅGT HALVSKÅP

Bredd 300 mm Djup 400 mm

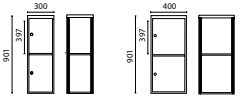
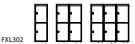

Bredd 300 mm Djup 550 mm

Bredd 400 mm Djup 400 mm

Bredd 400 mm Djup 550 mm

Skåp i bredd	Antal dörrar	Art.nr Plant tak	Art.nr Sluttande tak	Pris
1	3	skx3040p1m03t30a3906	-	4 069 kr
2	6	skx3040p2m03t30a3906	-	7 011 kr
3	9	skx3040p3m03t30a3906	-	9 745 kr
1	3	skx3055p1m03t30a3906	-	4 238 kr
2	6	skx3055p2m03t30a3906	-	7 295 kr
3	9	skx3055p3m03t30a3906	-	10 145 kr
1	3	skx4040p1m03t30a3906	-	4 431 kr
2	6	skx4040p2m03t30a3906	-	7 591 kr
1	3	skx4055p1m03t30a3906	-	4 618 kr
2	6	skx4055p2m03t30a3906	-	7 914 kr

Skåp i bredd	Antal dörrar	Art.nr Plant tak	Art.nr Sluttande tak	Pris
1	1	skx3040p1l01t30a3906	-	2 587 kr
2	2	skx3040p2l01t30a3906	-	4 135 kr
3	3	skx3040p3l01t30a3906	-	5 914 kr
1	1	skx3055p1l01t30a3906	-	2 983 kr
2	2	skx3055p2l01t30a3906	-	4 315 kr
3	3	skx3055p3l01t30a3906	-	6 166 kr
1	1	skx4040p1l01t30a3906	-	2 786 kr
2	2	skx4040p2l01t30a3906	-	4 695 kr
1	1	skx4055p1l01t30a3906	-	2 909 kr
2	2	skx4055p2l01t30a3906	-	4 895 kr

Skåp i bredd	Antal dörrar	Art.nr Plant tak	Art.nr Sluttande tak	Pris
1	2	skx3040p1l02t30a3906	-	2 980 kr
2	4	skx3040p2l02t30a3906	-	5 070 kr
3	6	skx3040p3l02t30a3906	-	7 018 kr
1	2	skx3055p1l02t30a3906	-	3 103 kr
2	4	skx3055p2l02t30a3906	-	5 276 kr
3	6	skx3055p3l02t30a3906	-	7 308 kr
1	2	skx4040p1l02t30a3906	-	3 276 kr
2	4	skx4040p2l02t30a3906	-	5 560 kr
1	2	skx4055p1l02t30a3906	-	3 412 kr
2	4	skx4055p2l02t30a3906	-	5 792 kr

UNDERREDE FÖR KLÄD- OCH FÖRVARINGSSKÅP

Det är underredet som ger skåpet dess totala funktion. När du valt skåpets design, inredning och utförande så är det dags att välja underrede. Det är nu du skapar rätt funktion för den miljö där skåpet skall placeras. Vilka behov skall tillgodoses? Sittmöjlighet, utseende, utrymme, städning - ja där är många faktorer som skall vägas in.

I vårt sortiment av underreden finns det ett som alltid passar bäst. Kanske är det till och med så, att det bästa underredet är inget underrede alls! Då har vi smarta lösningar för att montera förvaringsskåpet direkt på vägg.

Sockel - Ger ett lugnt och fräscht uttryck till skåpen. Den hindrar dessutom att skräp samlas under skåpet. Sockeln är ventilerad. Svartstål H=150 mm. Monteras med skruv genom Skåpets botten.

Benram - Enkel men samtidigt praktisk lösning på stativ. Benen har ställbara fötter för justering av ojämna golv. Finns i två höjder H=210-217 mm eller 325-342 mm. Svartlackerat stål (annan färg offereras).

Väggmonterat - Vid val av väggmonterat skåp blir golvet helt fritt från såväl bänkar som stativ vilket ger ett luftigt intryck och underlättar vid städning. Vid detta val rekommenderar vi ett upphängnings-set för väggmonterade skåp bestående av vinkel mot vägg, väggfäste, skruv och plugg.

Bänkkonsol - Med vår väggmonterade bänkkonsol har du sittbänk men slipper stativ vilket ger ett luftigt intryck och underlättar vid städning. Vid detta val rekommenderar vi även ett upphängnings-set för väggmonterade skåp. Bänkkonsol kan väljas till skåp som skall monteras på vägg. Den består av konsolbeslag som monteras under skåpet och på vilket en sits belagd med högtryckslaminat placeras. Bänkkonsol i svartlackerat stål med sits i björklaminat (annat laminat offereras).

Bänkstativ - Finns det behov av sittbänkar men är dåligt med utrymmen för separata bänkar, är bänkstativet en bra och yteffektiv lösning. Benen har ställbara fötter för justering av ojämna golv. Bänkstativet består av benstativ med justerbara ställskruvar samt konsoler på vilka sits belagd med högtryckslaminat placeras. Sitthöjden kan justeras från 352 till 402 mm. Bänkstativ i svartlackerat stål med sits i björklaminat (annat laminat offereras).

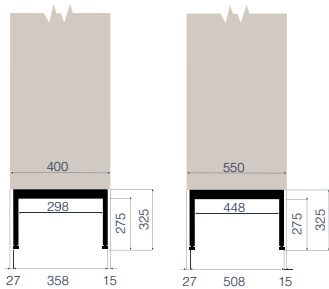

Benram med höjd 325-342 mm

Bredd	Djup	Art.nr	Pris
300 mm	400 mm	c000010-18	684 kr
400 mm	400 mm	c000013-18	727 kr
600 mm	400 mm	c000011-18	807 kr
800 mm	400 mm	c000014-18	918 kr
900 mm	400 mm	c000012-18	1 030 kr
1200 mm	400 mm	c000015-18	1 185 kr
200 mm	550 mm	c000001-18	665 kr
300 mm	550 mm	c000002-18	684 kr
400 mm	550 mm	c000005-18	727 kr
500 mm	550 mm	c000008-18	807 kr
600 mm	550 mm	c000003-18	807 kr
700 mm	550 mm	c000009-18	918 kr
800 mm	550 mm	c000006-18	918 kr
900 mm	550 mm	c000004-18	1 030 kr
1000 mm	550 mm	c000621-18	1 185 kr
1200 mm	550 mm	c000007-18	1 185 kr

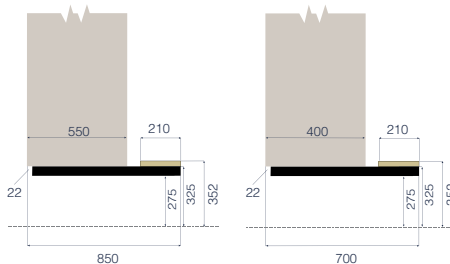

Bänkkonsol med sits av björklaminat

Bredd	Djup	Art.nr	Pris
300 mm	400 mm	m000070-18	942 kr
400 mm	400 mm	m000073-18	996 kr
600 mm	400 mm	m000071-18	1 119 kr
800 mm	400 mm	m000074-18	1 174 kr
900 mm	400 mm	m000072-18	1 337 kr
1200 mm	400 mm	m000075-18	1 585 kr
200 mm	550 mm	m000061-18	873 kr
300 mm	550 mm	m000062-18	942 kr
400 mm	550 mm	m000065-18	996 kr
500 mm	550 mm	m000068-18	1 119 kr
600 mm	550 mm	m000063-18	1 119 kr
700 mm	550 mm	m000069-18	1 174 kr
800 mm	550 mm	m000066-18	1 174 kr
900 mm	550 mm	m000064-18	1 337 kr
1000 mm	550 mm	m000629-18	1 585 kr
1200 mm	550 mm	m000067-18	1 585 kr

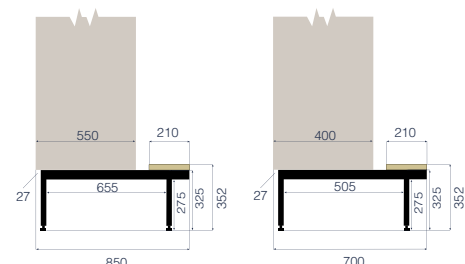

Bänkstativ med sits av björklaminat

Bredd	Djup	Art.nr	Pris
300 mm	400 mm	c000055-18LD	942 kr
400 mm	400 mm	c000058-18LD	996 kr
600 mm	400 mm	c000056-18LD	1 119 kr
800 mm	400 mm	c000059-18LD	1 174 kr
900 mm	400 mm	c000057-18LD	1 337 kr
1200 mm	400 mm	c000060-18LD	1 585 kr
200 mm	550 mm	c000046-18LD	873 kr
300 mm	550 mm	c000047-18LD	942 kr
400 mm	550 mm	c000050-18LD	996 kr
500 mm	550 mm	c000053-18LD	1 119 kr
600 mm	550 mm	c000048-18LD	1 119 kr
700 mm	550 mm	c000054-18LD	1 174 kr
800 mm	550 mm	c000051-18LD	1 174 kr
900 mm	550 mm	c000049-18LD	1 337 kr
1000 mm	550 mm	c000627-18LD	1 585 kr
1200 mm	550 mm	c000052-18LD	1 585 kr

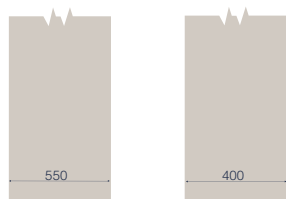

Väggmonterat

Bredd	Art.nr	Pris
200 mm	m000107-50-200	92 kr
300 mm	m000107-50-300	104 kr
400 mm	m000107-50-400	115 kr
500 mm	m000107-50-500	133 kr
600 mm	m000107-50-600	145 kr
700 mm	m000107-50-700	155 kr
800 mm	m000107-50-800	168 kr
900 mm	m000107-50-900	178 kr
1000 mm	m000107-50-1000	191 kr
1200 mm	m000107-50-1200	219 kr

Täckplåt

Täckplåt vid skåpsrader rygg mot rygg, en st per gavel. Artikelnummer: m000167-18. 104 kr

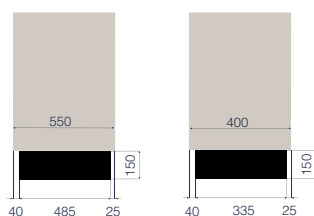

Socket höjd 150 mm (hög socket offereras)

Bredd	Djup	Art.nr	Pris
300 mm	400 mm	m000085-18	556 kr
400 mm	400 mm	m000088-18	587 kr
600 mm	400 mm	m000086-18	639 kr
800 mm	400 mm	m000089-18	696 kr
900 mm	400 mm	m000087-18	722 kr
1200 mm	400 mm	m000090-18	806 kr
200 mm	550 mm	m000076-18	530 kr
300 mm	550 mm	m000077-18	556 kr
400 mm	550 mm	m000080-18	587 kr
500 mm	550 mm	m000083-18	639 kr
600 mm	550 mm	m000078-18	639 kr
700 mm	550 mm	m000084-18	696 kr
800 mm	550 mm	m000081-18	696 kr
900 mm	550 mm	m000079-18	722 kr
1000 mm	550 mm	m000625-18	722 kr
1200 mm	550 mm	m000082-18	806 kr

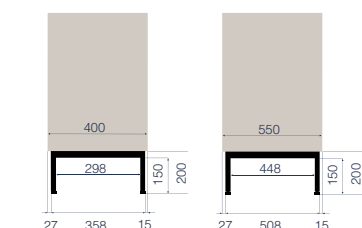

Benram med höjd 200-217 mm

Bredd	Djup	Art.nr	Pris
300 mm	400 mm	c000025-18	433 kr
400 mm	400 mm	c000028-18	452 kr
600 mm	400 mm	c000026-18	496 kr
800 mm	400 mm	c000029-18	556 kr
900 mm	400 mm	c000027-18	556 kr
1200 mm	400 mm	c000030-18	599 kr
200 mm	550 mm	c000016-18	500 kr
300 mm	550 mm	c000017-18	433 kr
400 mm	550 mm	c000020-18	452 kr
500 mm	550 mm	c000023-18	496 kr
600 mm	550 mm	c000018-18	496 kr
700 mm	550 mm	c000024-18	536 kr
800 mm	550 mm	c000021-18	536 kr
900 mm	550 mm	c000019-18	556 kr
1000 mm	550 mm	c000622-18	599 kr
1200 mm	550 mm	c000022-18	599 kr

DÖRRAR FÖR SKOLSKÅP

Dörren är ytterligare en viktig detalj som gör att skolskåpet blir optimalt. Här visar vi de dörrar vi rekommenderar till våra skolskåp. Välj dörr efter material, funktion och utseende. Dörrarna kan vara av stål, eller stål som förstärkts med ytterligare stål eller laminat för att tåla den tuffaste hanteringen. De kan vara belagda med laminat med

matchande eller avvikande ABS-kantlist för att passa övrig design och inredning och de kan vara av akryl för att få visibilitet. Att de dessutom kan väljas i nära nog valfri färg gör urvalet oändligt (se våra standardfärger på sidan 186-187).



STRONG (t30)

Dörr av specialprofilerat stål. Dubbla väggar med förstärkningsprofil mellan. Dörren pulverlackeras i samma färg på båda sidor. Tjocklek 18 mm. Kan förses med alla typer av Sonesson Inredningars lås.



SOLID (t40)

En solid dörr i massivt stål. Vinkelbockad vid gångjärnssida för extra vridstyvhet. Dörren har förstärkt svetsad dörrstopp. Dörren samt dörrstoppet pulverlackeras i samma färg på båda sidor. Tjocklek 3 mm. Kan ej förses med myntlås.



DECOR (t04)

Frontskiva belagd med högtryckslaminat monterad i extra kraftig ståldörr. Dörren har förstärkt svetsad dörrstopp. Ståldörren samt dörrstoppen pulverlackeras alltid i samma kulör. Frontskivan levereras i våra standardfärger (se sidan 136), andra färger finns som tillval. Frontskivan är utbytbar. Tjocklek 16 mm. Kan förses med alla typer av Sonesson Inredningars lås.



AKUSTIK (t60)

Dörr akustik är utformad med skolmiljö i åtanke. konstruktion betsår av metall och textil och är utformad för att dämpa kraftiga ljudvågor. Mellan fram och baksida finns 15 mm tjock textilskiva som absorberar ljudvågen.

DÖRRAR	Skolskåp	Strong (t30)	Solid (t40)	Decor (t04)	Curve 300 (T26)	Akustik (T60)
	Skolskåp H301 helskåp	Standard	501 kr	490 kr	1 438 kr	1 285 kr
	Skolskåp H401 helskåp	Standard	530 kr	721 kr	1 646 kr	1 518 kr
	Skolskåp H302 halvskåp	Standard	507 kr	530 kr	2 180 kr	1 860 kr
	Skolskåp H402 halvskåp	Standard	668 kr	726 kr	2 412 kr	2 188 kr
	Skolskåp H303 tredjedelskåp	Standard	691 kr	536 kr	2 346 kr	2 484 kr
	Skolskåp H403 tredjedelskåp	Standard	951 kr	709 kr	2 580 kr	2 862 kr
	Skolskåp H304 fjärdedelskåp	Standard	691 kr	645 kr	ej möjlig	ej möjlig
	Skolskåp H404 fjärdedelskåp	Standard	876 kr	737 kr	ej möjlig	ej möjlig
	Skolskåp H3z2 z-skåp	Standard	507 kr	1 233 kr	ej möjlig	ej möjlig
	Skolskåp H4z2 z-skåp	Standard	726 kr	1 532 kr	ej möjlig	ej möjlig
	Skolskåp M301 mellanhögt hel	Standard	288 kr	403 kr	ej möjlig	ej möjlig
	Skolskåp M401 mellanhögt hel	Standard	403 kr	548 kr	ej möjlig	ej möjlig
	Skolskåp M303 mellanhögt 1/3	Standard	518 kr	484 kr	ej möjlig	ej möjlig
	Skolskåp M403 mellanhögt 1/3	Standard	657 kr	553 kr	ej möjlig	ej möjlig
	Skolskåp L301 lågt helskåp	Standard	253 kr	265 kr	ej möjlig	930 kr
	Skolskåp L401 lågt helskåp	Standard	334 kr	363 kr	ej möjlig	1 094 kr
	Skolskåp L302 lågt halvskåp	Standard	346 kr	323 kr	ej möjlig	ej möjlig
	Skolskåp L402 lågt halvskåp	Standard	438 kr	369 kr	ej möjlig	ej möjlig
	*Tillägget avser per sektion					

LÅS FÖR SKOLSKÅP

Lås för säkerhet och funktion. Från enklaste klinkan för hänglåset till elektromekaniskt kombinationslås. Alla lås går att välja till våra skolskåp med undantag av ASSA Coded 1.0 stående vertikalt som inte fungerar på våra z-skåp. Cylinderlåsen finns i ett flertal varianter från det enkla till system med huvudnycklar.

Där finns också modeller med extra säkra låssystem om du har behov av att låsa in

något som är lite dyrbarare. Kodlås med olika funktioner blir mer och mer vanligt, såväl i skolan som på gymmet. Samtliga skåpsdörrar har håltagning 18x22 mm för nedanstående låsalternativ.

Tilläggspris vid val annat lås än standardlås

LÅS	Artnr	Utförande	Pris
	apinv	Assa PIN Vertikal	1 161 kr
	apinh	Assa PIN Horizontal	1 161 kr
	h8450	8450 systemlås	77 kr
	h845s	8450 systemlås, definierat system	300 kr
	ed400	EuroLock systemlås	40 kr
	w1401	WF1401w	581 kr
	a3906	Klinka skola	22 kr
	flvxx	Flexlock Visible	1 591 kr

HUVUD- NYCKLAR	Artnr	Utförande	Pris
	s024030	8450 systemlås	142 kr
	s024570	8450 systemlås, definierat system	142 kr
	s024038	EuroLock systemlås	142 kr
	77901	WF1401	142 kr
	SM02555-9	Flexlock RFID kort user	147 kr
	SM02555-2-01	Flexlock RFID kort Service 01	147 kr
	SM02555-1-01	Flexlock RFID kort programmering 01	147 kr



FLEXLOCK VISIBLE

- Kompakt vredlås, (Cam lock) med RFID teknik
- För användning med fastighetens redan existerande passersystem
- Kan användas till alla Sonesson skåp
- Monterbar på plåt, trä och laminatdörrar
- Batteridrivet
- Ca 3000 öppningar innan batteribyte
- Enkel programmering
- Enkel Montering
- Horisontell placering
- Kan eftermonteras på de flesta Sonesson skåp
- Levereras alltid som standard i mode 1

Vredlås till förvarings- och omklädningskåp, Ett nyckelfritt alternativ till traditionella skåplås. Istället för att använda en nyckel så låser man upp förvaringen med ett Mifare-kort. Låset kan programmeras med ett antal funktioner för att begränsa antalet användare eller vara tidsstyrt. Låset kan enkelt monteras på nya skåp och även eftermonteras på de flesta skåp där det idag sitter cylinderlås eller klinka. Låset är batteridrivet och ingen extern strömförsörjning krävs. Låset finns som standard i mörkgrå färg.



h 8450

8450 MED HUVUDNYCKEL-SYSTEM (H8450)

ASSA 8450 är en 5-stifts cylinder med 2 nycklar per lås. Låset passar höger- och vänsterhängda dörrar. Cylinderhus och nycklar av förnicklad mässing. Lås med huvudnyckelsystem finns upp till 2000 st möjliga låskombinationer/system. Huvudnyckel beställs separat.



h 845s

ASSA MED HUVUDNYCKEL-SYSTEM (H845S)

ASSA 8450 är en 5-stifts cylinder med 2 nycklar per lås. Kunden bestämmer själv system/lås-numrering. Låset passar höger- och vänsterhängda dörrar. Cylinderhus och nycklar av förnicklad mässing. Lås med huvudnyckelsystem finns upp till 500 st möjliga låskombinationer/system. Huvudnyckel beställs separat.



apinv
apinh

ASSA PIN

ASSA ABLOY PIN är ett fristående batteridrivet elektromekaniskt kodlås. Låset är avsett för användning i torra utrymmen, men kan kompletteras med en tätande gummipackning för användning i fuktiga inomhusmiljöer. Låset går att ställa i 2 olika användarlägen.

Privat läge

I detta läge öppnas låset med samma kod(er) under en längre tid

Publikt läge

I detta läge anger användaren valfri kod då skåpet låses. Samma kod används senare för att öppna. Låset går nu åter att låsa med valfri kod.

Låset kan enkelt snabbprogrammeras för att driftsätta det något av ovanstående lägen på några sekunder men mer avancerad programmering finns också tillgänglig. Låset har så kallad tidsöppning vilket innebär att man kan sätta låset att automatöppna efter en förbestämd tid. Låset har en så kallad time-out-funktion vid upprepade inslag av fel kod.



w 1401

WF1401

WF1401 är ett mekaniskt lås av hög kvalitet med fyrställig kod. Inställningen är enkel och låset går lätt att montera i ett standard låshål. Låset går att återställa med servicenyckel. Låsmekanismen är tillverkad av solid metall och det svarta ytterhöljet i förstärkt glasfiber.



a 3906

KLINKA SKOLA

Klinka är avsedd att användas i kombination med ett hänglås. Rekommenderad bygeltjocklek på hänglåset är 6 mm. Hänglåsbeslaget har samma håltagning som ASSA 8450 och 8950. Vid låst läge förhindrar hänglåset vridning av regeln. Finns i både höger- och vänsterutförande. Tillverkad i stål.



ed 400

EUROLOCK MED

HUVUDNYCKELSYSTEM
Eurolock är ett cylinderlås av typen skivlås. 2 nycklar per lås. Låset passar höger- och vänsterhängda dörrar. Cylinderhus av zink, nycklar av förnicklad mässing.

TILLBEHÖR FÖR SKOLSKÅP, DÖRR OCH STOMME

Ett skolskåp från Sonesson Inredningar är redan i basutförande väl genomtänkt. Men det finns även en rad extra inredningar och tillbehör. Med dessa går det att anpassa skåpets dörr och stomme så att det får just de funktioner användaren önskar. Många av tillbehören monterar vi innan leverans men de flesta går även bra att komplettera och montera, allt efter som behov uppstår.

A SPEGEL

med dubbelhäftande tejp.

Mått 150x210 mm.

Artikelnr: s023648 **66 kr**

B TRANSPARENT PLASTLÅDA

med dubbelhäftande tejp.

Mått B150xH80xD94 mm

Artikelnr: s024537 **167kr**

C SJÄLVHÄFTANDE NUMMERDEKAL

för placering på resp dörr eller på skåpets front ovanför dörr. Karta med 25 st nr. Nummer från 1 till 10.000. Transparent med mörkblå text.

Typsnitt Meta.

Mått B45xH25 mm.

Artikelnr: s023647 **129 kr**

D SJÄLVHÄFTANDE NUMMERDEKAL

för placering på resp dörr eller på skåpets front ovanför dörr. Karta med 25 st nr. Nummer från 1 till 999.

Transparant med svart/vit text. Mått B45xH25 mm.

Artikelnr: NRVITO **103 kr**

E NUMMERSKYLT

för placering på skåpets front ovanför dörr med popnit.

Svart bricka med vit text. Mått B82xH22xD1,5 mm.

Endast skolskåp skx har förborrad stomme, övriga stommar måste förborras.

Ett nummer. Artikelnr: s025518 **57 kr**

Två nummer. Artikelnr: s025519 **57 kr**

Tre nummer. Artikelnr: s025520 **57 kr**

Fyra nummer. Artikelnr: s025521 **57 kr**



F LAMINATGAVELSKIVA

av spånskiva belagd med högtrycks laminat med ABS-kantlist. Tjocklek 17,6 mm. Laminatgavlar för skåp med sluttande tak och enkelrad är vändbar och passar både höger och vänster gavlar.

Laminatgavlar till höga skåp.

Enkelrad B400xH1752 mm, plant tak. Artikelnr: m000139-xx **1 488 kr**

Enkelrad B550xH1752 mm, plant tak. Artikelnr: m000137-xx **1 963 kr**

Enkelrad B400xH1752/1861 mm, sluttande tak. Artikelnr: m000147-xx **2 093 kr**

Enkelrad B550xH1752/1902 mm, sluttande tak. Artikelnr: m000145-xx **3 210 kr**

Dubbelrad B805xH1752 mm, plant tak. Artikelnr: m000140-xx **3 033kr**

Dubbelrad B1105xH1752 mm, plant tak. Artikelnr: m000138-xx **3 315 kr**

Dubbelrad B805xH1752/1861 mm, sluttande tak. Artikelnr: m000148-xx **2 864 kr**

Dubbelrad B1105xH1752/1902 mm, sluttande tak. Artikelnr: m000146-xx **3 764 kr**

Laminatgavlar till mellanhöga skåp

Enkelrad B400xH1326 mm, plant tak. Artikelnr: m000171-xx **1 088 kr**

Enkelrad B550xH1326 mm, plant tak. Artikelnr: m000141-xx **1 383 kr**

Dubbelrad B805xH1326 mm, plant tak. Artikelnr: m000173-xx **1 954 kr**

Dubbelrad B1105xH1326 mm, plant tak. Artikelnr: m000142-xx **2 200 kr**

Laminatgavlar till låga skåp

Enkelrad B400xH901 mm, plant tak. Artikelnr: m000170-xx **833 kr**

Enkelrad B550xH901 mm, plant tak. Artikelnr: m000143-xx **1 094 kr**

Dubbelrad B805xH901 mm, plant tak. Artikelnr: m000172-xx **1 548 kr**

Dubbelrad B1105xH901 mm, plant tak. Artikelnr: m000144-xx **1 666 kr**



LADDSKÅP

ALLT I ETT



LADDSKÅP

MED SEPARATA DÖRRAR

Mått

Laddskåp med 6 fack i höjd - höjd 901 mm, bredd 400 mm, djup 400/550 mm.
Laddskåp med 9 fack i höjd - höjd 1323 mm, bredd 400 mm, djup 400/550 mm.
Laddskåp med 12 fack i höjd - höjd 1750 mm, bredd 400 mm, djup 400/550 mm.
Innermått på fack i 400 mm djup - höjd 120 mm, bredd 305 mm, djup 375 mm.
Innermått på fack i 550 mm djup - höjd 120 mm, bredd 305 mm, djup 525 mm.

Skåpet är försett med två stycken monteringsbara distansprofiler som placeras på skåpsryggen då skåpet placeras på sockel mot en vägg. Distansprofilerna ökar skåpens djup med 20 mm.



Varje fack är försett med ett eluttag.



Skåpet är försett med två st monteringsbaradistansprofiler som placeras på skåpsryggen då skåpet placeras på sockel mot vägg.



Luckorna är av extra kraftig konstruktion och har speciellt utformad bakkantslåsning och låsanslag för en högre säkerhet. Alla luckorna är jordade.



Laddskåp med hjul monterade på en kraftig sarg. Alla fyra hjulen är svängbara, två är låsbara.

Motsvarande skåp utan laddning finns under Förvaringsskåp

Inredning

Varje fack är försett med eluttag. Uttag baktill i rygg. Kabel med stickkontakt. Alla fack är ventilerade.

Lås

Nedanstående artikelnr. avser laddskåp med lås Klinka krom.

Underrede

Skåpet finns både med fabriksmonterad sockel och utan underrede. Skåpet kan kompletteras med benram eller hjulram för mobil förvaring.

dörrar

Skåpet är utrustat med dörrtyp Steel.

LADDSKÅPSVAGN

MED GEMENSAM VAGN

Praktisk laddskåpsvagn för förvaring och uppladdning av laptops och mobiltelefoner. Laddskåpsvagnen har en mycket solid konstruktion med praktiskt handtag för enkel hantering av vagnen. Laddskåpsvagnen har en krönskiva av laminat.



Praktiskt handtag för enkel hantering av vagnen. Krönskiva av laminat.



Samtliga fack har eget eluttag.



Stabil 2-punkt låsning med spanjolett, fabrikat Ronis.

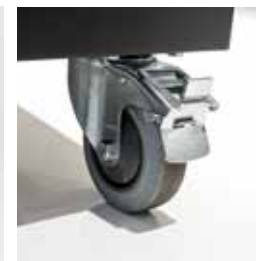

Stora lättrollade hjul med broms, fabrikat Ronis.

Inredning

Samtliga fack har eget eluttag, tillkoppling till el-nätet sker via en gemensam tillkoppling med egen 16A säkring. Vagnar märkta SEQ har dessutom sekventiell styrning av strömmen till varje fack så att inte alla laddningsstationer startar samtidigt. Detta med tanke på elsäkerheten.

Färger

Laddskåpsvagnen levereras som standard i miljövänlig pulverlack, med svart stomme RAL 9005 och ljusgrå dörrar RAL 7035. Du kan få såväl skåpstomme som dörrar i de kulörer du önskar enligt färgskala RAL (pristillägg).

Lås

Stabil 2-punkt låsning med spanjolett, fabrikat Ronis.

dörrar

Vagnen är utrustad med kraftig ståldörr. Konstruktion av specialprofilerat stål infälld i karmen. Dörren är pulverlackerad i samma färg på båda sidor. Tjocklek 15 mm.

Underrede

Stora lättrollade hjul med broms.

LADDSKÅP MED SEPARATA DÖRRAR

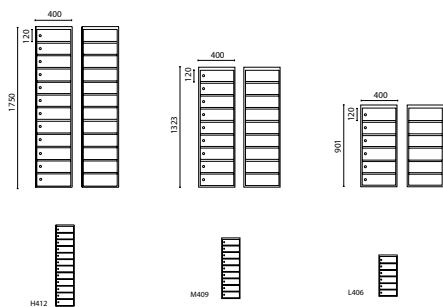

Skåp i bredd	Antal dörrar	Art.nr	Underrede	Pris
1	6	pcs4040p1l06t03a3913elsomo	Socket	9 254 kr
1	9	pcs4040p1m09t03a3913elsomo	Socket	12 407 kr
1	12	pcs4040p1h12t03a3913elsomo	Socket	15 561 kr
1	6	pcs4040p1l06t03a3913el	Exkl underrede	8 823 kr
1	9	pcs4040p1m09t03a3913el	Exkl underrede	11 976 kr
1	12	pcs4040p1h12t03a3913el	Exkl underrede	15 130 kr
1	6	pcs4055p1l06t03a3913elsomo	Socket	9 564 kr
1	9	pcs4055p1m09t03a3913elsomo	Socket	12 806 kr
1	12	pcs4055p1h12t03a3913elsomo	Socket	16 047 kr
1	6	pcs4055p1l06t03a3913el	Exkl underrede	9 133 kr
1	9	pcs4055p1m09t03a3913el	Exkl underrede	12 375 kr
1	12	pcs4055p1h12t03a3913el	Exkl underrede	15 616 kr
Hjulram (6-fack) (Djup 550 mm)		s025094-18		1 430 kr
Benram h 200 mm (Djup 400 mm)		m000028-18		452 kr
Benram h 200 mm (Djup 550 mm)		m000020-18		452 kr

LADDSKÅPSVAGN MED GEMENSAM VAGN

Laddskåpsvagn	Mått BxDxH	Art.nr	Pris
Laddskåp - 16 fack	1000x505x1187 mm	lvd1050p1h16t03ronis	18 768 kr
Laddskåp SEQ - 10 fack	530x500x1250 mm	lvd0550p1h10t03ronisseq	13 577 kr
Laddskåp SEQ - 16 fack	920x500x1060 mm	lvd0950p1h16t03ronisseq	22 284 kr
Laddskåp SEQ - 20 fack	920x500x1250 mm	lvd0950p1h20t03ronisseq	23 935 kr
Laddskåp SEQ - 26 fack	920x500x1540 mm	lvd0950p1h26t03ronisseq	26 720 kr
Laddskåp SEQ - 30 fack	1310x500x1250 mm	lvd1350p1h30t03ronisseq	31 100 kr



16 FACK

10 FACK (SEQ)

16 FACK (SEQ)

20 FACK (SEQ)

26 FACK (SEQ)

30 FACK (SEQ)

SMÅFACKSSKÅP

FÖR KONTOR OCH OFFENTLIG MILJÖ



Underrede

Skåpet är i sitt grundutförande utan underrede men kan kompletteras med sockel.

dörrar

Skåpen är utrustade med dörrtyp T30 Strongl eller Vision SFS. Mer information om dörrbladen för strong och Vision finns i prislistan. Gångjärmsinfästningen är special för småfacksskåpen

Lås

Nedanstående artikelnr. avser småfacksskåp med klinka för hänglås.

Underrede

Stora lätttrullade hjul med broms.

Underrede

Småfacksskåp 004 har inte underrede utan är avsedd för väggmontage.

dörrar

Skåpen är utrustade med vår mest säkra dörrtyp Solid SFS för extra säkerhet.

Lås

Nedanstående artikelnr. avser småfacksskåp med klinka för hänglås.

Underrede

Stora lätttrullade hjul med broms.



002 SMÅFACKSSKÅP

001 SMÅFACKSSKÅP

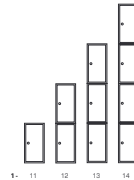
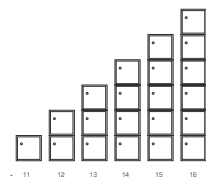

Pris
Dörr strong

Pris
Dörr vision

Skåp i bredd	Antal dörrar	Mått BxDxH	Art.nr dörr strong	Art.nr dörr vision	Pris Dörr strong	Pris Dörr vision
1	1	250x400x450 mm	sfs2540p1l01t30a3913	sfs2540p1l01t34a3913	952 kr	1 468 kr
1	2	250x400x900 mm	sfs2540p1l02t30a3913	sfs2540p1l02t34a3913	1 905 kr	2 937 kr
1	3	250x400x1350 mm	sfs2540p1l03t30a3913	sfs2540p1l03t34a3913	2 856 kr	4 404 kr
1	4	250x400x1800 mm	sfs2540p1l04t30a3913	sfs2540p1l04t34a3913	3 808 kr	5 872 kr
Sockel		250x360x95 mm	s023637-00	s023637-00	143 kr	143 kr
Fabriksmonterad sockel		250x360x95 mm	s024424-00	s024424-00	143 kr	143 kr
1	1	270x350x270 mm	sfs2735p1l01t30a3913	sfs2735p1l01t34a3913	786 kr	1 302 kr
1	2	270x350x540 mm	sfs2735p1l02t30a3913	sfs2735p1l02t34a3913	1 572 kr	2 604 kr
1	3	270x350x810 mm	sfs2735p1l03t30a3913	sfs2735p1l03t34a3913	2 359 kr	3 907 kr
1	4	270x350x1080 mm	sfs2735p1l04t30a3913	sfs2735p1l04t34a3913	3 145 kr	5 209 kr
1	5	270x350x1350 mm	sfs2735p1l05t30a3913	sfs2735p1l05t34a3913	3 931 kr	6 511 kr
1	6	270x350x1620 mm	sfs2735p1l06t30a3913	sfs2735p1l06t34a3913	4 717 kr	7 813 kr
Sockel		270x269x95 mm	s023638-00	s023638-00	143 kr	143 kr
Fabriksmonterad sockel		270x269x95 mm	s024425-00	s024425-00	143 kr	143 kr
1	1	200x150x150 mm	sfs2015p1l01t40a3913		614 kr	

Lås - Tillägg vid val av annat lås än klinka Krom

	Art.nr	Pris
ASSA 8450 systemlås	h8450	77 kr
ASSA 8450 systemlås, definierat system	h8450s	300 kr
Eurolocks ed400 systemlås	ed400	40 kr
Klinka skola	a3906	22 kr
Mekaniskt lås w1401	WF1401w	581 kr

*Tillägg per dörr



Omklädningsbänk enkelsidig, Economy.



Omklädningsbänk dubbelsidig, Vision. Stativ i färg Light Grey 26. Sits, rygglist och kroklist i eklaminat. Skolkrokar i färgerna Chalk White 80, Yellow 69 och Sky Blue 32. Omklädningsbänken är kompletterad med skohylla.



Bänk vägghängd, Vision. Konsolernas färg Light Grey 26. Laminat i Black 18.

Mått:

Höjd 1600 mm.. Sitthöjd 425 mm, sitsdjup 360 mm. Omklädningsbänken finns i längderna 1000, 1500 och 2000 mm. Modell Vision kan även fås i andra längder med 100 mm delning. Begär offert.

Economy:

Ståldetaljer och krokar pulverlackerade i svart RAL 9005, sits, rygglist och kroklist av massiv furu. Sitsen består av tre ribbor. Omklädningsbänken kan kompletteras med skohylla.

Vision Furu/Vision:

Ståldetaljer och skolkrokar pulverlackerade i valfri standardfärg (Se färgkarta på sidan 136), sits, rygglist och kroklist av massiv furu eller av valfri laminat enligt vår standard. Sitsen består av tre ribbor vid Vision Furu och hel skiva vid Vision. Omklädningsbänken kan kompletteras med skohylla. Mot tillägg erbjuder vi även speciållösningar helt efter dina önskemå där du kan få stommen i den kulör du önskar enligt färgskalorna RAL eller NCS.

OMKLÄDNINGSBÄNK enkelsidig djup 390 mm

OMKLÄDNINGSBÄNK 104	Mått BxD	Art.nr	Pris
Enkelsidig 104, Economy	1000x390 mm	S023425-00	3 260 kr
Enkelsidig 104, Economy	1500x390 mm	S023426-00	3 847 kr
Enkelsidig 104, Economy	2000x390 mm	S023427-00	4 505 kr
Enkelsidig 104, Vision Furu	1000x390 mm	S023428-00	3 298 kr
Enkelsidig 104, Vision Furu	1500x390 mm	S023429-00	3 964 kr
Enkelsidig 104, Vision Furu	2000x390 mm	S023430-00	4 735 kr
Enkelsidig 104, Vision	1000x390 mm	S023431-00	4 289 kr
Enkelsidig 104, Vision	1500x390 mm	S023432-00	5 096 kr
Enkelsidig 104, Vision	2000x390 mm	S023433-00	6 218 kr

OMKLÄDNINGSBÄNK dubbelsidig djup 760 mm

OMKLÄDNINGSBÄNK 105	Mått BxD	Art.nr	Pris
Dubbelsidig 105, Economy	1000x760 mm	S023434-00	5 054 kr
Dubbelsidig 105, Economy	1500x760 mm	S023435-00	6 367 kr
Dubbelsidig 105, Economy	2000x760 mm	S023436-00	8 078 kr
Dubbelsidig 105, Vision Furu	1000x760 mm	S023437-00	5 128 kr
Dubbelsidig 105, Vision Furu	1500x760 mm	S023438-00	6 641 kr
Dubbelsidig 105, Vision Furu	2000x760 mm	S023439-00	8 622 kr
Dubbelsidig 105, Vision	1000x760 mm	S023440-00	7 330 kr
Dubbelsidig 105, Vision	1500x760 mm	S023441-00	8 911 kr
Dubbelsidig 105, Vision	2000x760 mm	S023442-00	11 036 kr

BÄNK vägghängd djup 360 mm

OMKLÄDNINGSBÄNK 113	Mått BxD	Art.nr	Pris
Bänk 113, Economy	1000x360 mm	S023443-00	1 182 kr
Bänk 113, Economy	1500x360 mm	S023444-00	1 719 kr
Bänk 113, Economy	2000x360 mm	S023445-00	1 927 kr
Bänk 113, Vision Furu	1000x360 mm	S023446-00	1 182 kr
Bänk 113, Vision Furu	1500x360 mm	S023447-00	1 719 kr
Bänk 113, Vision Furu	2000x360 mm	S023448-00	1 951 kr
Bänk 113, Vision	1000x360 mm	S023449-00	1 454 kr
Bänk 113, Vision	1500x360 mm	S023450-00	2 026 kr
Bänk 113, Vision	2000x360 mm	S023451-00	2 232 kr

Mått:

Höjd 425 mm, djup 360 mm. Bänken finns i längderna 1000, 1500 och 2000 mm.
I utförande Vision kan bänken även fås i andra längder med 100 mm delning. Begär offert.

Economy:

Ståldetaljer pulverlackerade i svart RAL 9005, sits av massiv furu.
Bänken kan kompletteras med skohylla.

Vision Furu/Vision:

Ståldetaljer pulverlackerade i valfri standardfärg (Se färgkarta på sidan 136), sits av massiv furu eller av valfri laminat enligt vår standard. Sitsen består av tre ribbor vid Vision Furu och hel skiva vid Vision. Bänken kan kompletteras med skohylla. Mot tillägg erbjuder vi även speciallösningar helt efter dina önskemå där du kan få stommen i den kulör du önskar enligt färgskalorna RAL eller NCS.

BÄNK fristående

Bänk fristående, Economy. Bänken är kompletterad med skohylla.

OMKLÄDNINGSBÄNK 101	Mått BxD	Art.nr	Pris
Bänk 101, Economy	1000x360 mm	S023416-00	1 388 kr
Bänk 101, Economy	1500x360 mm	S023417-00	1 678 kr
Bänk 101, Economy	2000x360 mm	S023418-00	2 688 kr
Bänk 101, Vision Furu	1000x360 mm	S023419-00	1 579 kr
Bänk 101, Vision Furu	1500x360 mm	S023420-00	1 917 kr
Bänk 101, Vision Furu	2000x360 mm	S023421-00	2 797 kr
Bänk 101, Vision	1000x360 mm	S023422-00	1 646 kr
Bänk 101, Vision	1500x360 mm	S023423-00v	2 044 kr
Bänk 101, Vision	2000x360 mm	S023424-00	3 000 kr

SKOHYLLA till bänk djup 295 mm

Skohylla, Economy.

SKOHYLLA	Mått BxD	Art.nr	Pris
Skohylla, Economy	1000x295 mm	BNK-SKH-A100-00	485 kr
Skohylla, Economy	1500x295 mm	BNK-SKH-A150-00	618 kr
Skohylla, Economy	2000x295 mm	BNK-SKH-A200-00	802 kr
Skohylla, Vision	1000x295 mm	BNK-SKH-A100-00	521 kr
Skohylla, Vision	1500x295 mm	BNK-SKH-A150-00	675 kr
Skohylla, Vision	2000x295 mm	BNK-SKH-A200-00	846 kr

**FURULIST** till bänk

Lackad furulist utan håltagning.
Bredd 110 mm, tjocklek 20 mm.
Säljes per löpmeter.

FURULIST TILL BÄNK	Art.nr	Pris
Furulist till bänk	bnk100-ryggxxxf *	434 kr/meter

* xxx i artikelnumret = längd i cm

BÄNKKONSOL

Kraftig bänkkonsol för väggmonterad bänk.
Pulverlackerad plåt.



BÄNKKONSOL	Art.nr	Pris
Bänkkonsol Economy/svart	bnk010113-100_f18	317 kr
Bänkkonsol Vision/valfri färg	bnk010113-100	341 kr

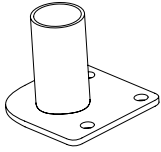

GOLVFÄSTE

Pulverlackerat golvfäste i stål.

GOLVFÄSTE	Art.nr	Pris
Golfväste, svart	bnk-gfo	101 kr

Mått:

Kroklisen finns i längderna 1000, 1500 och 2000 mm.

Economy:

Väskkrokar pulverlackerade i svart RAL 9005, list av massiv furu.

Vision:

Väskkrokar pulverlackerade i valfri standardfärg, list av massiv furu eller valfri laminat enligt vår standard (se sidan 136).

KROKLIST typ 101 höjd 110 mm inkl krok



Kroklis 101, Economy.



Kroklis med väskkrokar

Längd 1000 mm - 6 väskkrokar

Längd 1500 mm - 10 väskkrokar

Längd 2000 mm - 13 väskkrokar

KROKLIST 101	Bredd	Art.nr	Pris
Kroklis 101, Economy	1000 mm	S023054-00	636 kr
Kroklis 101, Economy	1500 mm	S023055-00	833 kr
Kroklis 101, Economy	2000 mm	S023056-00	986 kr
Kroklis 101, Vision Furu	1000 mm	S023057-00	646 kr
Kroklis 101, Vision Furu	1500 mm	S023058-00	862 kr
Kroklis 101, Vision Furu	2000 mm	S023059-00	1 045 kr
Kroklis 101, Vision	1000 mm	S023060-00	1 055 kr
Kroklis 101, Vision	1500 mm	S023061-00	1 223 kr
Kroklis 101, Vision	2000 mm	S023062-00	1 489 kr



Kroklis 102, Vision. List i laminat i färg Dark Red 17.

Krokar i färgerna Chalk White 80, Yellow 69 och Orange 49.

KROKLIST typ 102 höjd 150 cm inkl krok

KROKLIST 102	Bredd	Art.nr	Pris
Kroklis 102, Economy	1000 mm	S023063-00	655 kr
Kroklis 102, Economy	1500 mm	S023064-00	883 kr
Kroklis 102, Economy	2000 mm	S023065-00	1 094 kr
Kroklis 102, Vision Furu	1000 mm	S023066-00	674 kr
Kroklis 102, Vision Furu	1500 mm	S023067-00	959 kr
Kroklis 102, Vision Furu	2000 mm	S023068-00	1 201 kr
Kroklis 102, Vision	1000 mm	S023069-00	1 175 kr
Kroklis 102, Vision	1500 mm	S023070-00	1 352 kr
Kroklis 102, Vision	2000 mm	S023071-00	1 658 kr



Kroklis med skolkrokar

Längd 1000 mm - 6 skolkrokar

Längd 1500 mm - 10 skolkrokar

Längd 2000 mm - 13 skolkrokar



Kroklist 103, Vision. List i eklaminat. Krokar i färgerna Light Grey 26.



Kroklist med skol- och väskkrokar

Längd 1000 mm - 3 skolkrokar + 3 väskkrokar

Längd 1500 mm - 5 skolkrokar + 5 väskkrokar

Längd 2000 mm - 6 skolkrokar + 7 väskkrokar

KROKLIST typ 103

Mått:

Höjd 150 mm inkl. krokar. Kroklisten finns i längderna 1000, 1500 och 2000 mm.

Economy:

Växelväs väskkrokar och skolkrokar pulverlackerade i svart RAL 9005, list av masiv furu.

Vision:

Växelväs väskkrokar och skolkrokar pulverlackerade i valfri standardfärg, list av masiv furu eller valfri laminat enligt vår standard (se sidan 136).

KROKLIST 103	Bredd	Art.nr	Pris
Kroklist 103, Economy	1000 mm	S023072-00	703 kr
Kroklist 103, Economy	1500 mm	S023073-00	895 kr
Kroklist 103, Economy	2000 mm	S023074-00	1 043 kr
Kroklist 103, Vision Furu	1000 mm	S023075-00	717 kr
Kroklist 103, Vision Furu	1500 mm	S023076-00	931 kr
Kroklist 103, Vision Furu	2000 mm	S023077-00	1 164 kr
Kroklist 103, Vision	1000 mm	S023078-00	931 kr
Kroklist 103, Vision	1500 mm	S023079-00	1 229 kr
Kroklist 103, Vision	2000 mm	S023080-00	1 593 kr



Rygglist, Economy.

RYGGLIST för väggmontage

Mått:

Höjd 110 mm. Rygglisten finns i längderna 1000, 1500 och 2000 mm.

Economy:

Rygglist av masiv furu.

Vision:

Rygglist av valfri laminat enligt vår standard (se sidan 136).

RYGGLIST	Bredd	Art.nr	Pris
Rygglist, Economy	1000 mm	bk-rbr100e	188 kr
Rygglist, Economy	1500 mm	bk-rbr150e	270 kr
Rygglist, Economy	2000 mm	bk-rbr200e	346 kr
Rygglist, Vision	1000 mm	bk-rbr100v	505 kr
Rygglist, Vision	1500 mm	bk-rbr150v	612 kr
Rygglist, Vision	2000 mm	bk-rbr200v	735 kr

Reservdelar

Med våra utbytbara delar kan du med enkelhet byta ut stolsryggen i stället för att köpa nytt. Det här är en del i vårt hållbarhetsarbete, vilket har funnits med i vår verksamhetsdna redan från start år 1896.

Vi kallar det cirkulär reovering, vilket gynnar både omvärlden och plånboken.

För oss är det en självklarhet att våra möbler ska leva länge!

Reservdelstila stolar Tranås Skolmöbler



ADD 5901W

ADD 5901

ADD 5902

ADD	Artikelnr	Pris/st	Stolsmodell
Golvskydd standard	9412111	12 kr	5901
Golvskydd filt	9412111F	15 kr	5901
Golvskydd, plast	9600621	3 kr	5901W
Skal laminat G4208	ADD-SKAL-G4208	626 kr	5901,5901W
Skal till barstol G4208	ADDSKAL-BS-F1079	1 081 kr	5902



ATLAS 2111

ATLAS 2111K

ATLAS 2112

ATLAS 2116

ATLAS VUXEN	Artikelnr	Pris/st	Stolsmodell
Golvskydd standard	9412111	12 kr	2111, 2111K
Golvskydd filt	9412111F	15 kr	2111, 2111K
Golvskydd främre	9412116	4 kr	2116
Golvskydd bakre	94121131	14 kr	2116
Hjul	43447	22 kr	2112
Sits laminat G4208	926G4208STOR	380 kr	2111, 2111K, 2112
Rygg laminat G4208	925G4208STOR	250 kr	2111, 2111K, 2112



ATLAS 2110

ATLAS 2114

ATLAS BARN	Artikelnr	Pris/st	Stolsmodell
Golvskydd främre	9411FSF2521-22S	13 kr	2114
Golvskydd bakre	94121131	14 kr	2114
Golvskydd främre	9411FSF2521-22S	13 kr	2110
Golvskydd bakre	941F18199	30 kr	2110
Sits laminat G4208	926G4208LITEN	336 kr	2114, 2110
Rygg laminat G4208	925G4208LITEN	250 kr	2114, 2110
Komplett fotplatta	2114-000* (färg)	614 kr	2114, 2110

Barnstolar har alltid filtgolvskydd som standard



CLASSIC 151

CLASSIC 156

CLASSIC	Artikelnr	Pris/st	Stolsmodell
Invändigt golvskydd	9411990	1 kr	151/156
Golvskydd standard, plast	9412202	3 kr	151/156
Golvskydd filt	941UKBF22S	9 kr	151/156
Övre ryggbricka	90120151	262 kr	151/156
Undre ryggbricka	90125151	192 kr	151/156
Sits	90110151	292 kr	151/156

Invändigt golvskydd ska alltid sitta på stolen, annars "äter"röret upp det utvändiga golvskyddet.



SUZAN 141

SUZETTE 146

SUZAN, SUZETTE	Artikelnr	Pris/st	Stolsmodell
Golvskydd standard	9432215	5 kr	141/146
Golvskydd filt	9432216	13 kr	141/146
Övre ryggbricka	90120141	125 kr	141/146
Undre ryggbricka	90125141	126 kr	141/146
Främre sits	901101411	175 kr	141/146
Mellan sits	901101412	145 kr	141/146
Bakre sits	901101413	150 kr	141/146



MIA 190

MIA 196

MIA	Artikelnr	Pris/st	Stolsmodell
Golvskydd främre, plast	94125152	4 kr	190, 196
Golvskydd främre, filt	9411FSF2521-22S	13 kr	190, 196
Golvskydd bakre, plast	941GK2535S	4 kr	190, 196
Golvskydd bakre, filt	9410094	3 kr	190, 196
Sits björklaminat	9267024190	338 kr	190, 196
Rygg björklaminat	9257024190	200 kr	190, 196



STRONG 111

STRONG 112

STRONG 113

STRONG VUXEN	Artikelnr	Pris/st	Stolsmodell
Golvskydd standard	9432215	5 kr	111, 112
Golvskydd filt	9432216	13 kr	111, 112
Glidfot, krysstativ	9412802	2 kr	113
Hjul, krysstativ	91150080S-02	7 kr	113
Hjultapp	B214-18	8 kr	113
Sits björklaminat	9267024111	300 kr	111,112,113
Rygg björklaminat	9257024111	175 kr	111,112,113



STRONG 250

STRONG 270-276

STRONG BARN	Artikelnr	Pris/st	Stolsmodell
Golvskydd främre filt	9411FSF2521-22S	13 kr	270-276
Golvskydd bakre filt	9410094	3 kr	270-276
Golvskydd ledart filt	9432216	13 kr	250
Sits björklaminat	9267024250	279 kr	250, 270-276, 281-284
Rygg björklaminat	9257024250	160 kr	250, 270-276, 281-284
Komplett fotplatta 250	250-0004	270 kr	250
Komplett fotplatta 270-276	276-0010	300 kr	270-276

Barnstolar har alltid filtgolvsydd som standard utan stol 281-284



116

117

118

119

PALL	Artikelnr	Pris/st	Stolsmodell
Invändigt golvsydd	9411990	1 kr	116-119
Golvskydd standard, plast	9412202	3 kr	116-119
Golvskydd filt	941UKBF22S	9 kr	116-119
Sits massiv björk	90110118	197 kr	116-119
Sits björklaminat	8017024118	398 kr	116-119

Invändigt golvsydd ska alltid sitta på stolen, annars "äter" röret upp det utvändiga golvsyddet.



ATLAS 2117-2118

ATLAS	Artikelnr	Pris/st	Stolsmodell
Golvskydd standard	9412116	4 kr	2117, 2118
Sits laminat G4208	193172-G4208	519	2117, 2118

Reservdelstila stolar

Form o Miljö



ASTRID 3014

ELIN 3154

RUTH 3566

ASTRID, RUTH, ELIN	Artikelnr	Pris/st	Stolsmodell
Golvskydd standard/filt	V0933	5 kr	3014, 3154, 3566
Upphångningsdistans	3566-0022	18 kr	3566



NIAN 3479

TIAN 3713

ELVAN 3158

SIFFERSERIEN VUXEN	Artikelnr	Pris/st	Stolsmodell
Golvskydd främre filt	941100926J	19 kr	3479
Golvskydd bakre filt	94121131	15 kr	3479
Golvskydd plast	9411K2521-23S	2 kr	3158
Golvskydd bakre plast	9411FF2521-23S	8 kr	3158
Hjul, krysstativ	91150080S-02	7 kr	3713
Hjultapp	B214-18	8 kr	3713
Sits björklaminat	92670243479	250 kr	3479, 3713, 3158
Rygg björklaminat	92570243479	228 kr	3751, 3479, 3713, 3158
Sits björkfanér	926203479	195 kr	3479, 3713, 3158
Rygg björkfanér	925203479	179 kr	3751, 3479, 3713, 3158
Komplett fotplatta	3479FOTPLxx	300 kr	3479



FYRAN 3751

TREAN 3741

SIFFERSERIEN BARN	Artikelnr	Pris/st	Stolsmodell
Golvskydd främre filt	941100926J	19 kr	3751
Golvskydd bakre filt	94121131	15 kr	3751
Invändigt golvskydd	9411R10201-2G	2 kr	3741
Gummigolvskydd	9411950	9 kr	3741
Sits björklaminat	92670243741	250 kr	3751, 3741
Rygg björklaminat	92570243741	229 kr	3741
Sits björkfanér	926203741	199 kr	3751, 3741
Rygg björkfanér	925203741	179 kr	3741
Komplett fotplatta	3741FOTPLxx	500 kr	3741
Komplett fotplatta	3751FOTPLxx	329 kr	3751



ALVA 3192

EMMA 3164

ENKEL 3172

MATILDA 370

BYGELSTOLAR	Artikelnr	Pris/st	Stolsmodell
Bygel, Matilda	927203701	496 kr	370
Golvskydd filt	V0933	5 kr	3172
Golvskydd standard	golvskydd Emma/Alva	7 kr	3164, 3192



ROCKA 3073

ROCKA 3072

ROCKA 3075



ROCKA 3079



ROCKA 3071/3051

ROCKA	Artikelnr	Pris/st	Stolsmodell
Golvskydd liggande	941GK2535S	4 kr	3072/3073
Golvskydd 25 mm Ø	941IK2521-23S	2 kr	3072/3073
Sittskal liten sits (svart)	944803050	673 kr	3073
Sittskal stor sits (svart)	944803070	862 kr	3072
Invändigt golvskydd	941IF1915-17S	1 kr	3051/3071
Glidknapp liggande	941GKKF2673S	41 kr	3075
Bakre golvskydd (filt)	9410094	4 kr	3075
Tapp för trumpetfot	213081311	4 kr	3079
Trumpetfot	TRUMPETFOT29	15 kr	3079
Hjul	9RUP0011NR	15 kr	3079
Fotplatta	3072FOTPLxx	329 kr	3072
Fotplatta	3073FOTPLxx	329 kr	3073

ALLMÄNNA LEVERANSVILLKOR

1. DEFINITIONER

I dessa allmänna försäljningsvillkor ska nedan angivna termer ha följande betydelse. "Bolaget" avser Sono Brands AB, org. nr. 556862-5536, "Kundanpassad Produkt" avser sådan produkt som tillverkats efter Köparens anvisning och/eller sådan produkt som Bolaget normalt inte tillverkar eller försäljer, "Köparen" avser den köpare som köper Bolagets produkter, "Standardprodukt" avser sådana produkter som framgår av Bolagets prislista, och "Produkt" eller "Produkter" avser samtliga produkter som Bolaget levererar.

2. PRODUKTINFORMATION

Uppgifter i marknadsföringsmaterial, prislister och annan produktinformation är bindande endast i den utsträckning avtalet uttryckligen hänvisar till dem.

3. TILLÄMPLIGHET

3.1 Dessa villkor gäller för Bolagets försäljning av Produkter tillverkade eller i övrigt tillhandahållna av Bolaget.

3.2 Bolaget har rätt att när som helst ändra dessa villkor. Sådana ändringar träder i kraft fyra veckor efter det att Bolaget informerat Köparen om de ändrade villkoren.

4. ANBUD

Anbud som Bolaget lämnar gäller 30 dagar från anbudsdatum om inte annat särskilt avtalats.

5. ORDER M.M.

5.1 Order bekräftas med skriftlig orderbekräftelse, per telefax, e-post eller vanlig postgång till Köparen. Bindande avtal om leverans av Produkter ska anses uppkomma när Köparen mottar orderbekräftelse från Bolaget och

a Köparen skriftligt bekräftar beställningen inom tre arbetsdagar från mottagandet av orderbekräftelsen, eller, om sådan bekräftelse inte skett,

b om inte Köparen framställer anmärkningar mot orderbekräftelsen inom fem arbetsdagar efter mottagandet av orderbekräftelsen.

5.2 Vid ändring eller avbeställning avseende Standardprodukt, efter att bindande avtal enligt 5.1 kommit till stånd, ska Köparen erlagga följande avseende den ändrade eller avbeställda delen av leveransen. Vid sådan ändring garanterar Bolaget inte tidigare bekräftad leveranstid.

21-15 arbetsdagar före leveransdagen ska Köparen erlagga 30 procent av Produktens bekräftade nettopris.

14-8 arbetsdagar före leveransdagen ska Köparen erlagga 50 procent av Produktens bekräftade nettopris.

7-0 arbetsdagar före leveransdagen ska Köparen erlagga 100 procent av Produktens bekräftade nettopris.

5.3 Vid ändring eller avbeställning av leverans avseende Kundenpassad Produkt, efter att bindande avtal enligt 5.1 kommit till stånd, har Bolaget rätt att kräva att Köparen erlägger fullt pris för hela leveransen. Denna rätt påverkar inte Bolagets eventuella rätt att göra andra påföljder gällande i anledning av ändringen eller avbeställningen.

5.4 Vid ändring av bekräftad leveranstid på köparens begäran senare än 21 dagar före avtalad leverans, kommer Bolaget att fakturera Köparen på ursprunglig leveransdag. Dessutom kommer bolaget att fakturera Köparen för uppkommen lagerkostnad, dock minst 500kr.

6. PRIS OCH BETALNING

6.1 Om annat inte avtalats gäller det pris som är angivet i Bolagets prislista vid tidpunkt då bindande avtal ingås. Priser i denna katalog gäller from 2021.03.01 och ersätter tidigare kataloger.

6.2 Samtliga priser i varje prislista som ges ut av Bolaget är angivna exklusive mervärdesskatt, frakt och transportförsäkring.

6.3 Bolaget förbehåller sig rätten till prisjusteringar på grund av omständigheter som Bolaget inte kan påverka samt eventuella skriv- och tryckfel.

6.4 Betalning ska ske i enlighet med de villkor som angivits i tillämplig prislista. Utöver priset angivet i tillämplig prislista ska Köparen erlagga mervärdesskatt och i förekommande fall annan tillämplig skatt eller pålaga.

6.5 Betalning ska ske inom 30 dagar från fakturadatum. Vid dröjsmål med betalning utgår kravavgift och dröjsmålsränta enligt räntelagen.

6.6 Bolaget förbehåller sig rätten att kräva förskottsbetalning om det enligt Bolagets uppfattning finns särskilda skäl för detta.

6.7 Bolaget förbehåller sig rätten att kräva bankgaranti om det enligt Bolagets uppfattning finns särskilda skäl för detta.

7. LEVERANS

7.1 Leveranstid

7.1.1 Leveranstid anges i orderbekräftelsen från Bolaget. Vid avsaknad av leveranstid ska Produkten levereras inom skälig tid från det att avtal ingåtts.

7.1.2 Har parterna avtalat om en tidsrymd inom vilken leverans ska ske, löper denna från avtalets ingående.

Det ankommer på Bolaget att närmare bestämma tidpunkten för avlämnandet inom nämnda tidsrymd.

7.2 Leveransklausul

Såvitt inte annat avtalats ska såsom leveransvillkor gälla Ex Works (INCOTERMS 2010)

7.3 Leveransförsening

7.3.1 Om Bolaget finner det sannolikt att Bolaget inte kan hålla avtalad leveranstid eller framstår sådan försening som sannolik ska Bolaget utan dröjsmål meddela Köparen detta samt ange den tidpunkt då leverans beräknas ske.

7.3.2 Om leveransförsening uppstår på grund av någon i punkt 12 angiven omständighet eller på grund av omständighet som är hänförlig till Köparen eller har Bolaget i övrigt lämnat meddelande enligt punkt 7.3.1 ska leveranstiden förlängas med skälig tid.

7.3.3 Har Bolaget meddelat Köparen leveransförsening enligt punkt 7.3.1 ska Bolaget inte anses vara i dröjsmål med leverans. Leveransförsening i övrigt medför endast den rätt för Köparen som anges i punkt 7.3.4.

7.3.4 Om leveranstiden i enlighet med punkt 7.3.2 förlängts med mer än trettio dagar och har Produkterna inte levererats vid utgången av denna tid äger vardera parten rätt att genom meddelande till den andra parten häva avtalet såvitt avser försenad del av leverans. Avser den försenade leveransen Kundenpassade Produkter har Köparen dock endast rätt att häva om förseningen är av väsentlig betydelse för Köparen och Bolaget insåg eller borde ha insett detta. Hävs avtalet på grund av försening har part inte annan rätt till ersättning för skada än vad som följer av punkt 7.3.5.

7.3.5 Skadestånd vid försening och/eller hävning enligt ovan utgår endast om särskild överenskommelse träffats därom. Eventuellt skadeståndsanspråk ska framställas skriftligen senast två månader efter det att leveransen ska ha ägt rum. Senare framställt anspråk ger inte rätt till skadestånd.

7.4 Retur

Levererad vara får ej returneras utan särskild överenskommelse med Bolaget.

8. MOTTAGNING AV GODS

Köparen ska vid Produkternas ankomst göra mottagningskontroll avseende följesedel, antal kollo, varuslagsuppgifter på förpackningen samt utifrån synliga skador. Avvikelser i leverans ska Köparen anmäla till transportören samtidigt med att godset mottages. Detta anges på fraktsedel innan kvittering sker. Beträffande skador se punkt 9.

9. SKADOR

9.1 Transportskadat gods ska noteras på fraktsedel innan kvittering sker samt omedelbart anmälas till transportföretaget. När godset avemballerats eller i annat fall används ska mottagningskontroll utföras omgående och undersökas beträffande eventuella dolda transportskador. Dessa skador ska anmälas till transportören inom 5 dagar. Anmälan ska även göras skriftligt, med beskrivning av avvikelser, till Bolaget i det fall Bolaget står för transporten.

9.2 För det fall det föreligger brist i leveransen har Köparen endast rätt att hålla inne så stor del av betalningen som motsvarar priset för de produkter som inte levererats. Brister ska anmälas till Bolaget inom 7 dagar.

10. ANSVAR FÖR FEL

10.1 Bolaget är skyldigt att i enlighet med denna punkt 10 genom utbyte eller reparation avhjälpa fel i Produkterna som beror på bristfällighet i konstruktion, material eller tillverkning.

10.2 Bolaget ansvarar endast för fel i Standardprodukter, med undantag för låsanordningar, gångjärn, sittbänkar och dörr- och skivmaterial av trä eller laminat, som visar sig inom 5 (fem) år från respektive leveransdag av Produkterna. För låsanordningar, gångjärn, sittbänkar och dörr- och skivmaterial av trä eller laminat samt för Kundenpassade Produkter ansvarar Bolaget för fel som visar sig inom 2 (två) år från respektive leveransdag av Produkterna.

10.3 Köparen ska skriftligen till Bolaget reklamera fel utan oskäligt uppehåll efter det att felet visat sig och inte i något fall senare än två veckor efter garantitidens utgång enligt punkten

10.2. Reklamationen ska innehålla en beskrivning av felet. Om Köparen inte skriftligen reklamerar felet inom i denna punkt angivna frister förlorar Köparen rätten att göra gällande anspråk på grund av felet.

10.4 När Bolaget mottagit skriftlig reklamation enligt punkt 10.3 ska Bolaget avhjälpa felet med den skyndsamhet som omständigheterna kräver. Bolaget ska bära kostnaderna för sådant avhjälpande. Transport i samband med reparation eller utbyte ska ske på Bolagets risk och bekostnad. Köparen ska följa Bolagets instruktioner om hur transporten ska ske.

10.5 Bolagets ansvar enligt denna punkt 10 omfattar endast fel som uppstår vid riktig användning av Produkterna. Ansvaret omfattar inte fel orsakade av omständigheter som tillkommit efter att risken för Produkterna övergått till Köparen. Det omfattar exempelvis inte fel förorsakade av bristfälligt underhåll eller oriktig montering från Köparen eller Köparens kund sida, ändringar utan Bolagets skriftliga medgivande eller av annan än Bolaget utförd felaktig reparation. Ansvaret omfattar inte heller normal förslitning eller försämring.

10.6 Bolaget har inte något ansvar för fel utöver vad som anges i denna punkt 10.

11. ANSVAR

11.1 Bolaget ansvarar inte i något fall för indirekt skada eller förlust, såsom produktionsbortfall, utebliven vinst i avtal med tredje man, förlust av goodwill eller annan liknande skada, såvida inte Bolaget förfarit grovt vårdslöst.

11.2 Bolaget ansvarar inte för skada på egendom eller person som orsakats av Produkterna eller dess användning.

12. FORCE MAJEURE

12.1 Ingendera parten är ansvarig för försening eller bristande uppfyllelse av förpliktelse enligt avtalet beroende på omständigheter över vilken parten inte råder eller som part inte skäligen kunnat förutse vid avtalets ingående, såsom strejk (allmän eller företagsspecifik), eldsvåda, översvämning, embargo, krigshändelse, allmän brist på arbetskraft eller råvaror, energi, transporter eller liknande omständigheter som part inte skäligen kunnat förutse, under förutsättning att den part som drabbas av sådan omständighet genast underrättar motparten härom samt så snart omständighet upphör.

12.2 Skulle leverans försenas mer än 30 dagar beroende på force majeure är berörd part berättigad att häva hela eller del av sådan beställning som försenats utan att berörd part på grund därav ska äga rätt till ersättning.

13. HANDLINGAR

Ritningar och tekniska handlingar rörande varan eller dess installation får inte utan Bolagets medgivande användas eller kopieras, utlämnas eller på annat sätt bringas till tredje mans kännedom. Bolaget förbehåller sig rätten till modell- och konstruktionsändringar som ur en tillverkningsteknisk synpunkt är motiverat.

14. ÄGANDERÄTTSFÖRBEHÅLL

Levererat gods förblir Bolagets egendom till dess full betalning erlagts.

15. TVISTER

Tvister angående tolkning eller tillämpningen av dessa allmänna leveransvillkor och därmed sammanhängande rättsförbehållanden ska avgöras av allmän domstol.

SONO BRANDS AB



Sono Brands AB, Box 196, 573 22 Tranås,
tel +46 (0)140 77 14 00, fax +46 (0)140 77 14 10,
info@sonobrand.se, www.sonobrand.se